

Capp Plast



Un'azienda all'avanguardia per qualità, tecnologia, esperienza.



Nata alla fine degli anni 50 la CAPP-PLAST

è una delle aziende nazionali più importanti e dinamiche operanti nel campo della trasformazione delle materie plastiche per la produzione dei grandi contenitori e pallet.

La produzione di 700.000 contenitori annui la colloca in posizione di leader nei mercati Nazionali ed Esteri.

La struttura imprenditoriale con il suo know-how tecnico, ha sempre dimostrato di saper anticipare le necessità produttive emergenti sia nell'industria che nell'agricoltura offrendo ai propri clienti soluzioni innovative nel campo della movimentazione delle merci, dello stoccaggio e della conservazione.

Le risposte in tempo reale ad ogni tipo di esigenza di razionalizzazione e di ottimizzazione dei sistemi logistici, assicurano un rapporto integrato con il cliente e attraverso un miglioramento dei costi gli garantiscono un'ampia soddisfazione.

La flessibilità, l'efficienza, l'impiego delle materie prime studiate dal proprio settore Ricerca & Sviluppo, le idee, il servizio, creano quel valore aggiunto che fa di Capp Plast il partner ideale al quale rivolgersi per la soluzione dei problemi del proprio settore logistico.





La qualità Capp Plast

Qualità garantita e certificata

Nella storia di Capp Plast l'attenzione per la qualità ha sempre avuto un ruolo fondamentale, di primaria importanza.

Una vocazione che si perfeziona con la certificazione secondo norma UNI EN ISO 9001-2000.

Un risultato che prova la qualità del prodotto finale e che attesta la funzionalità dell'organizzazione aziendale.

Un valore di ulteriore garanzia a tutto vantaggio dei propri clienti.



Capp Plast e l'ambiente

Tecnologia e materiali riciclabili

I contenitori e pallets Capp Plast sono fabbricati con le migliori materie plastiche nel pieno rispetto dell'ambiente: ogni prodotto è stato studiato per rimanere inalterato nel tempo, per mantenere le proprie caratteristiche qualitative, ma soprattutto per essere completamente riciclato.

Un punto fermo della filosofia aziendale, sottolineato con un pizzico di orgoglio, sta infatti in una visione produttiva dichiaratamente ecologica.

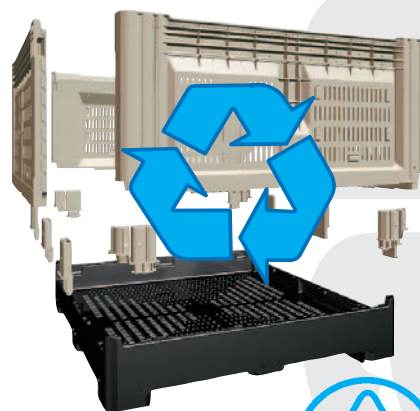

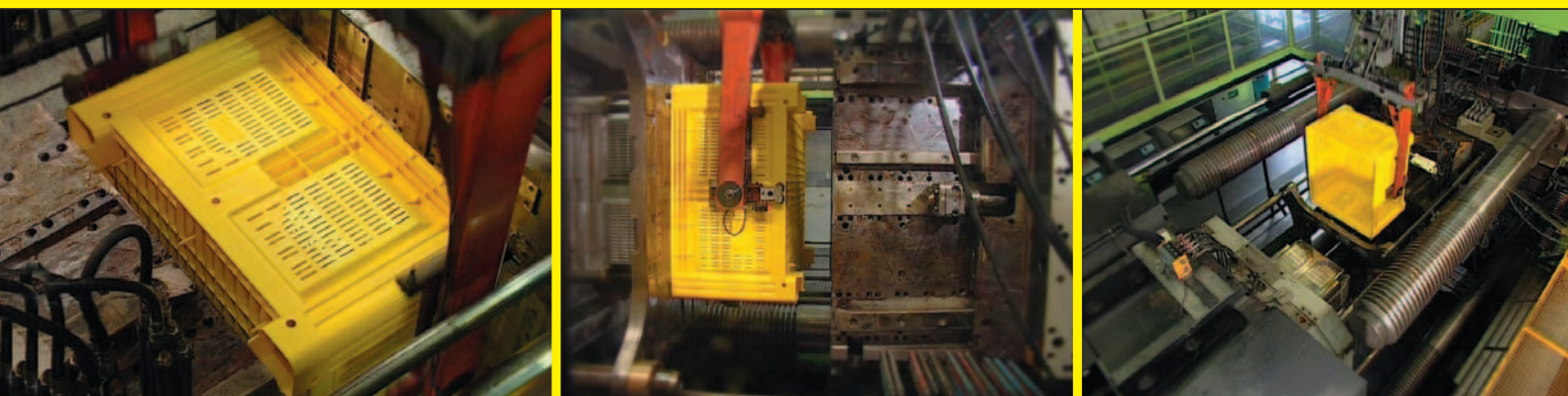

04



Industria/agricoltura

Smartbox

La risposta intelligente, affidabile ed economica ai problemi di logistica e di spazio dei settori industriale e agro-alimentare.

Logistica e stoccaggio ottimizzato.

Dal 54% al 66% di spazio risparmiato. Ripiegando le pareti si usufruisce di minor spazio nello stoccaggio a vuoto e di un evidente risparmio nel trasporto, riducendo l'ingombro da 1:2, fino a 1:3 secondo l'altezza del contenitore.

Sovrapponibilità in piena

sicurezza: per la sagoma dei piedi e delle traverse che trovano una predisposizione sia sul contenitore aperto sia sulle pareti ripiegate, garantendo la massima stabilità in movimento e nell'impilamento.

Maggiore capienza.

Dal 5% al 12% in più di volume contenuto.

Assoluta assenza di spigoli vivi.

Le pareti e il fondo possono essere chiusi o forati e le superfici lisce, curve e ben raccordate assicurano la conservazione e l'incolumità dei prodotti delicati. Smartbox è facile da pulire ed è inoltre progettato per evitare ristagni d'acqua, garantendo così un elevato grado d'igiene e pulizia.

Incredibile robustezza.

La struttura e le traverse assicurano forza e stabilità. La base è disponibile con due o tre traverse che danno alla struttura ulteriore robustezza e stabilità, consentendo la movimentazione sia con carrelli elevatori a forche, sia con il transpallet.

Incredibile semplicità.

La facilità d'uso, nell'aprirlo e nel chiuderlo, migliora le condizioni di lavoro.

Completamente riciclabile.

Il contenitore, prodotto in polietilene ad alta densità (PE-HD), è totalmente privo d'inserti metallici, ed è completamente riciclabile. In caso di rotture ogni componente è facilmente sostituibile senza attrezzature particolari.

La più ampia gamma di accessori e di misure standard per la massima

versatilità. Quattro dimensioni di base standard, disponibili in due altezze, unite ad una ampia gamma di accessori, offrono una brillante risposta alle esigenze più diverse del mercato.

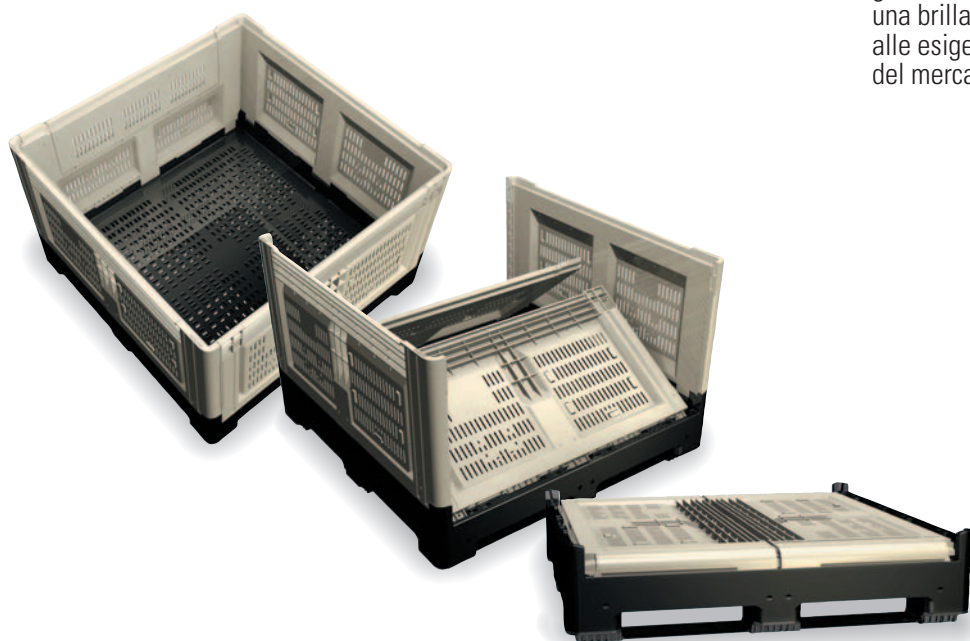

1388 C chiuso



Dimensioni esterne (mm)	con piedi	1200x800x800
	con traverse	1200x800x805
Dimensioni interne (mm)	1120x720x660	
Alt. ripiegato (mm)	con piedi	293
	con traverse	298
Capacità (litri)	565	Portata unitaria (Kg)** 650 ⁽¹⁾
Peso (Kg)*	4 piedi	38
	2 traverse	41
	3 traverse	44
	Portata dinamica 2+1 (Kg)**	1625
	Portata statica (Kg)**	7000
	Pezzi impilabili n.**	10/11
Colore standard	avorio / base nera	



1389 C chiuso



Dimensioni esterne (mm)	con piedi	1200x800x973
	con traverse	1200x800x978
Dimensioni interne (mm)	1120x720x833	
Alt. ripiegato (mm)	con piedi	465
	con traverse	470
Capacità (litri)	695	Portata unitaria (Kg)** 750 ⁽¹⁾
Peso (Kg)*	4 piedi	46
	2 traverse	48,5
	3 traverse	52
	Portata dinamica 2+1 (Kg)**	1850
	Portata statica (Kg)**	7000
	Pezzi impilabili n.**	9/10
Colore standard	avorio / base nera	



1308 C chiuso



Dimensioni esterne (mm)	con piedi	1200x1000x800
	con traverse	1200x1000x805
Dimensioni interne (mm)	1120x920x660	
Alt. ripiegato (mm)	con piedi	293
	con traverse	298
Capacità (litri)	720	Portata unitaria (Kg)** 750 ⁽¹⁾
Peso (Kg)*	4 piedi	44
	2 traverse	47
	3 traverse	50,5
	Portata dinamica 2+1 (Kg)**	1850
	Portata statica (Kg)**	7000
	Pezzi impilabili n.**	9/10
Colore standard	avorio / base nera	



1309 C chiuso



Dimensioni esterne (mm)	con piedi	1200x1000x973
	con traverse	1200x1000x978
Dimensioni interne (mm)	1120x920x833	
Alt. ripiegato (mm)	con piedi	465
	con traverse	470
Capacità (litri)	905	Portata unitaria (Kg)** 850 ⁽¹⁾
Peso (Kg)*	4 piedi	52
	2 traverse	56
	3 traverse	59,5
	Portata dinamica 2+1 (Kg)**	2100
	Portata statica (Kg)**	7000
	Pezzi impilabili n.**	8/9
Colore standard	avorio / base nera	



1328 C chiuso



Dimensioni esterne (mm)	con piedi	1200x1200x800
	con traverse	1200x1200x805
Dimensioni interne (mm)	1120x1120x660	
Alt. ripiegato (mm)	con piedi	293
	con traverse	298
Capacità (litri)	880	Portata unitaria (Kg)** 850 ⁽¹⁾
Peso (Kg)*	4 piedi	48
	2 traverse	52
	3 traverse	55
	Portata dinamica 2+1 (Kg)**	2000
	Portata statica (Kg)**	7000
	Pezzi impilabili n.**	8/9
Colore standard	avorio / base nera	



1329 C chiuso



Dimensioni esterne (mm)	con piedi	1200x1200x973
	con traverse	1200x1200x978
Dimensioni interne (mm)	1120x1120x833	
Alt. ripiegato (mm)	con piedi	465
	con traverse	470
Capacità (litri)	1080	Portata unitaria (Kg)** 950 ⁽¹⁾
Peso (Kg)*	4 piedi	58
	2 traverse	61,5
	3 traverse	64,5
	Portata dinamica 2+1 (Kg)**	2350
	Portata statica (Kg)**	7000
	Pezzi impilabili n.**	7/8
Colore standard	avorio / base nera	



*Tolleranza dimensionale ± 7 mm
Tolleranza di peso ± 3 %

** Test eseguiti in laboratorio a temperatura di 23° C, sui modelli con 3 traverse

⁽¹⁾ Portata modello con traverse. Per la portata del modello con 4 piedi, richiedere la scheda tecnica.

1388 F forato



Dimensioni esterne (mm)	con piedi	1200x800x800
	con traverse	1200x800x805
Dimensioni interne (mm)		1120x720x660
Alt. ripiegato (mm)	con piedi	293
	con traverse	298
Capacità (litri)		565
Portata unitaria (Kg)**		650 ⁽¹⁾
Peso (Kg)*	4 piedi	37.5
	2 traverse	40
	3 traverse	43
Portata dinamica 2+1 (Kg)**		1625
Portata statica (Kg)**		7000
Pezzi impilabili n.**		10/11
Colore standard	verde / base nera	



1389 F forato



Dimensioni esterne (mm)	con piedi	1200x800x973
	con traverse	1200x800x978
Dimensioni interne (mm)		1120x720x833
Alt. ripiegato (mm)	con piedi	465
	con traverse	470
Capacità (litri)		695
Portata unitaria (Kg)**		750 ⁽¹⁾
Peso (Kg)*	4 piedi	45
	2 traverse	47.5
	3 traverse	51
Portata dinamica 2+1 (Kg)**		1850
Portata statica (Kg)**		7000
Pezzi impilabili n.**		9/10
Colore standard	verde / base nera	



1308 F forato



Dimensioni esterne (mm)	con piedi	1200x1000x800
	con traverse	1200x1000x805
Dimensioni interne (mm)		1120x920x660
Alt. ripiegato (mm)	con piedi	293
	con traverse	298
Capacità (litri)		720
Portata unitaria (Kg)**		750 ⁽¹⁾
Peso (Kg)*	4 piedi	43
	2 traverse	46
	3 traverse	49.5
Portata dinamica 2+1 (Kg)**		1850
Portata statica (Kg)**		7000
Pezzi impilabili n.**		9/10
Colore standard	verde / base nera	

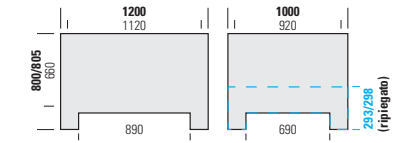

1309 F forato



Dimensioni esterne (mm)	con piedi	1200x1000x973
	con traverse	1200x1000x978
Dimensioni interne (mm)		1120x920x833
Alt. ripiegato (mm)	con piedi	465
	con traverse	470
Capacità (litri)		905
Portata unitaria (Kg)**		850 ⁽¹⁾
Peso (Kg)*	4 piedi	51
	2 traverse	55
	3 traverse	58.5
Portata dinamica 2+1 (Kg)**		2100
Portata statica (Kg)**		7000
Pezzi impilabili n.**		8/9
Colore standard	verde / base nera	

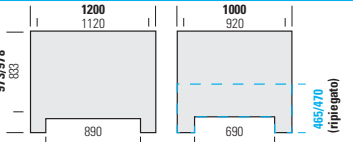



La ribalta - disponibile in vari tipi, sia sul lato lungo che su quello corto - agevola il prelievo o l'introduzione dei componenti in lavorazione, velocizza il loro stoccaggio o l'alimentazione delle macchine operatrici sulle linee di lavorazione; allineati e sovrapposti sostituiscono le tradizionali scaffalature. Pratico e funzionale supporto espositivo per i prodotti di largo consumo destinati alla vendita nei centri della grande distribuzione.

Cassone camion	Dimensioni	mm 800x1200		mm 1000x1200		mm 1100x1200		mm 1200x1200	
		aperti	ripiegati	aperti	ripiegati	aperti	ripiegati	aperti	ripiegati
 m 13.6 x 2.40 (h)	con piedi h 800 mm	102	306	78	234	72	216	66	198
	con piedi h 973 mm	68	170	52	130	-	-	44	110
	con traverse h 805 mm	102	272	78	208	72	192	66	176
	con traverse h 978 mm	68	170	52	130	-	-	44	110
 m 13.6 x 2.60 (h)	con piedi h 800 mm	102	306	78	234	72	216	66	198
	con piedi h 973 mm	68	170	52	130	-	-	44	110
	con traverse h 805 mm	102	306	78	234	72	216	66	198
	con traverse h 978 mm	68	170	52	130	-	-	44	110
 m 13.6 x 2.90 (h)	con piedi h 800 mm	102	340	78	260	72	240	66	220
	con piedi h 973 mm	72	204	72	156	-	-	66	132
	con traverse h 805 mm	102	340	78	260	72	240	66	220
	con traverse h 978 mm	72	204	72	156	-	-	66	132

Smartbox trasportabili con mezzo di lunghezza standard

1318 F forato



Dimensioni esterne (mm)	con piedi	1200x1100x800
	con traverse	1200x1100x805
Dimensioni interne (mm)	1120x1020x660	
Alt. ripiegato (mm)	con piedi	293
	con traverse	298
Capacità (litri)	805	Portata unitaria (Kg)** 800 ⁽¹⁾
Peso (kg)*	4 piedi	44.5
	2 traverse	48.5
	3 traverse	52
	Portata dinamica 2+1 (Kg)**	2000
	Portata statica (Kg)**	7000
	Pezzi impilabili n.**	8/9
Colore standard	verde / base nera	

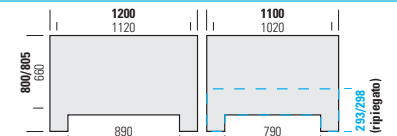

1328 F forato



Dimensioni esterne (mm)	con piedi	1200x1200x800
	con traverse	1200x1200x805
Dimensioni interne (mm)	1120x1120x660	
Alt. ripiegato (mm)	con piedi	293
	con traverse	298
Capacità (litri)	880	Portata unitaria (Kg)** 850 ⁽¹⁾
Peso (kg)*	4 piedi	47
	2 traverse	50.5
	3 traverse	54
	Portata dinamica 2+1 (Kg)**	2000
	Portata statica (Kg)**	7000
	Pezzi impilabili n.**	8/9
Colore standard	verde / base nera	

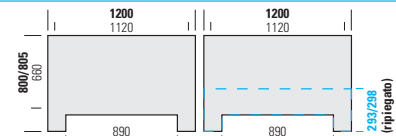

1329 F forato



Dimensioni esterne (mm)	con piedi	1200x1200x978
	con traverse	1200x1200x978
Dimensioni interne (mm)	1120x1120x833	
Alt. ripiegato (mm)	con piedi	465
	con traverse	470
Capacità (litri)	1080	Portata unitaria (Kg)** 950 ⁽¹⁾
Peso (kg)*	4 piedi	57
	2 traverse	59.5
	3 traverse	63
	Portata dinamica 2+1 (Kg)**	2350
	Portata statica (Kg)**	7000
	Pezzi impilabili n.**	7/8
Colore standard	verde / base nera	



*Tolleranza dimensionale ± 7 mm - Tolleranza di peso ± 3 %
 ** Test eseguiti in laboratorio a temperatura di 23° C, sui modelli con 3 traverse

Spazio occupato in altezza (mm)

Smartbox aperto				
	con piedi		con traverse	
n. pz	h 800 mm	h 973 mm	h 805 mm	h 978 mm
1	800	973	805	978
2	1570	1916	1580	1926
3	2340	2859	2355	2874
4	3110	3802	3130	3822
5	3880	4745	3905	4770
6	4650	5688	4680	5718
7	5420	6631	5455	6666
8	6200	7574	6230	7614
9	6960	8517	7005	8562
10	7730	9460	7780	9510
11	8500	10403	8555	10458

Smartbox ripiegato					
	con piedi		con traverse		
n. pz	h 293 mm	n. pz	h 465 mm	n. pz	h 470 mm
1	293	1	465	1	298
5	1345	3	1335	5	1370
10	2650	6	2640	10	2710
15	3975	9	3945	15	4050
20	5290	12	5250	20	5390
25	6605	15	6555	25	6730
30	7920	18	7860	30	8070
35	9235	21	9165	35	9410
40	10550	24	10470	40	10750

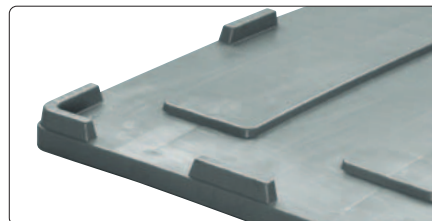

Accessori

Di serie: versione con 4 piedi, spazio per applicazione codice a barre. Tutti gli accessori, escluso il coperchio, devono essere contemporaneamente richiesti all'ordine dei contenitori.

	Coperchi	Marchio a rilievo	Marchio a caldo	2 traverse lato lungo	3 traverse lato lungo	Anta abbattibile lato corto	Anta abbattibile lato lungo	Ruote centrali
1388 F/C	<input type="checkbox"/>	<input type="checkbox"/>	<input type="checkbox"/>	<input type="checkbox"/>	<input type="checkbox"/>	<input type="checkbox"/>	<input type="checkbox"/>	<input type="checkbox"/>
1389 F/C	<input type="checkbox"/>	<input type="checkbox"/>	<input type="checkbox"/>	<input type="checkbox"/>	<input type="checkbox"/>	<input type="checkbox"/>	<input type="checkbox"/>	<input type="checkbox"/>
1308 F/C	<input type="checkbox"/>	<input type="checkbox"/>	<input type="checkbox"/>	<input type="checkbox"/>	<input type="checkbox"/>	<input type="checkbox"/>	<input type="checkbox"/>	<input type="checkbox"/>
1309 F/C	<input type="checkbox"/>	<input type="checkbox"/>	<input type="checkbox"/>	<input type="checkbox"/>	<input type="checkbox"/>	<input type="checkbox"/>	<input type="checkbox"/>	<input type="checkbox"/>
1318 F	<input type="checkbox"/>	<input type="checkbox"/>	<input type="checkbox"/>	<input type="checkbox"/>	<input type="checkbox"/>	-	<input type="checkbox"/>	<input type="checkbox"/>
1328 F/C	<input type="checkbox"/>	<input type="checkbox"/>	<input type="checkbox"/>	<input type="checkbox"/>	<input type="checkbox"/>	-	<input type="checkbox"/>	<input type="checkbox"/>
1329 F/C	<input type="checkbox"/>	<input type="checkbox"/>	<input type="checkbox"/>	<input type="checkbox"/>	<input type="checkbox"/>	-	<input type="checkbox"/>	<input type="checkbox"/>

= su richiesta

Portacartellini, portaetichette e cartelloni pubblicitari

	Portacartellino fisso mm 220x120	Portacartellino fissabile a scatto mm 130x100	Portacartellino adesivo mm 120x95	Portaetichette estraibile mm 165x125	Portacartellino A5 mm 210x153	Cartellone lato lungo mm 315x250	Cartellone lato lungo con porta mm 270 mm 315x130	Cartellone lato corto mm 800 mm 135x250	Cartellone lato corto mm 1000 mm 215x250	Cartellone lato corto mm 1100 mm 265x250
1388 F/C	<input type="checkbox"/>	<input type="checkbox"/>	<input type="checkbox"/>	<input type="checkbox"/> F	<input type="checkbox"/>	<input type="checkbox"/>	<input type="checkbox"/>	<input type="checkbox"/>	-	-
1389 F/C	<input type="checkbox"/>	<input type="checkbox"/>	<input type="checkbox"/>	<input type="checkbox"/> F	<input type="checkbox"/>	<input type="checkbox"/>	<input type="checkbox"/>	<input type="checkbox"/>	-	-
1308 F/C	<input type="checkbox"/>	<input type="checkbox"/>	<input type="checkbox"/>	<input type="checkbox"/> F	<input type="checkbox"/>	<input type="checkbox"/>	<input type="checkbox"/>	-	<input type="checkbox"/>	-
1309 F/C	<input type="checkbox"/>	<input type="checkbox"/>	<input type="checkbox"/>	<input type="checkbox"/> F	<input type="checkbox"/>	<input type="checkbox"/>	<input type="checkbox"/>	-	<input type="checkbox"/>	-
1318 F	<input type="checkbox"/>	<input type="checkbox"/>	<input type="checkbox"/>	<input type="checkbox"/> F	<input type="checkbox"/>	<input type="checkbox"/>	<input type="checkbox"/>	-	-	<input type="checkbox"/>
1328 F/C	<input type="checkbox"/>	<input type="checkbox"/>	<input type="checkbox"/>	<input type="checkbox"/> F	<input type="checkbox"/>	<input type="checkbox"/>	<input type="checkbox"/>	-	-	-
1329 F/C	<input type="checkbox"/>	<input type="checkbox"/>	<input type="checkbox"/>	<input type="checkbox"/> F	<input type="checkbox"/>	<input type="checkbox"/>	<input type="checkbox"/>	-	-	-

○ = di serie = su richiesta

Ricambi

Parete modulare chiusa 800 / 1000 1200 (h 530)	Parete modulare forata 800 / 1000 1100 / 1200 (h 530)	Parete fissa chiusa 1200 (h 590)	Parete fissa forata 1200 (h 590)	Semiparete fissa chiusa alta 1200 (h 590)	Semiparete fissa forata alta 1200 (h 590)	Semiparete fissa chiusa bassa 1200 (h 590)	Semiparete modulare 800 / 1000 (h 530)	Sportello basso chiuso semp. fissa h 280	Sportello basso forato semp. fissa h 280	Sportello alto chiuso semp. fissa h 380	
Sportello alto forato semp. fissa h 380	Sportello modulare chiuso 800 / 1000 (h 375)	Sportello modulare forato 800 / 1000 (h 375)	Base bassa chiusa 4 piedi h 293	Base bassa chiusa 2 traverse h 298	Base bassa chiusa 3 traverse h 298	Base bassa forata 4 piedi h 293	Base bassa forata 2 traverse h 298	Base bassa forata 3 traverse h 298	Base alta chiusa 4 piedi h 465	Base alta chiusa 2 traverse h 470	Base alta chiusa 3 traverse h 470
Base alta forata 4 piedi h 465	Base alta forata 2traverse h 470	Base alta forata 3traverse h 470	Traversa laterale 800 / 1000 1100 / 1200	Traversa centrale 800 / 1000 1100 / 1200	Cerniere parete fissa	Cerniere parete modulare	Ganci parete abbattibile	Ganci parete sportello	Clip parete fissa	Clip parete modulare	Pemo

misure in mm



Industria

Industrial box

Adatto anche a contenere liquidi, dai reparti di produzione ai containers, è il contenitore più utilizzato in un ampio raggio di impieghi industriali.

È l'unità di carico e stoccaggio adattabile al più ampio campo di impieghi industriali. Ha dimensioni che consentono di ottimizzare gli spazi a disposizione sugli autotreni, nei containers, nei magazzini e come contenitore di servizio nei reparti di produzione.

È il contenitore adatto a contenere liquidi, resistente anche a soluzioni diluite e concentrate di natura acida e alcalina.

Atossico per uso alimentare, è particolarmente indicato nella frigoconservazione per la sua resistenza al freddo e per l'elevata capacità di carico (massa unitaria ton/mq.).

La struttura delle colonne angolari e centrali a doppia parete e la conformazione del fondo con nervature di rinforzo garantiscono una maggiore resistenza al carico di compressione. Ne consegue l'idoneità ad un uso gravoso durante il trasporto e lo stoccaggio sia di prodotti sfusi, confezionati, o di liquidi.



1089 C chiuso



Dimensioni esterne (mm)	con piedi	1200x800x760
	con traverse	1200x800x780
Dimensioni interne (mm)		1110x710x600
Capacità (litri)	470	Portata unitaria (Kg)** 470
Peso (kg)*	4 piedi	31.5
	2 traverse	34.5
	3 traverse	37.5
		Portata statica (Kg)** 4300
		Pezzi impilabili n.** 8
Colore standard	grigio	



1089 CA con ribalta



Dimensioni esterne (mm)	con piedi	1200x800x760
	con traverse	1200x800x780
Dimensioni interne (mm)		1110x710x600
Capacità (litri)	470	Portata unitaria (Kg)** 470
Peso (kg)*	4 piedi	32
	2 traverse	35
	3 traverse	38
		Portata statica (Kg)** 3300
		Pezzi impilabili n.** 6
Colore standard	grigio	



1090 C chiuso



Dimensioni esterne (mm)	con piedi	1200x800x580
	con traverse	1200x800x600
Dimensioni interne (mm)		1110x710x420
Capacità (litri)	330	Portata unitaria (Kg)** 470
Peso (kg)*	4 piedi	27
	2 traverse	30
	3 traverse	33
		Portata statica (Kg)** 4300
		Pezzi impilabili n.** 8
Colore standard	grigio	

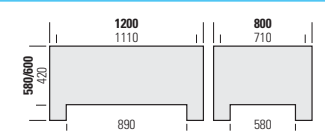

1090 CA con ribalta

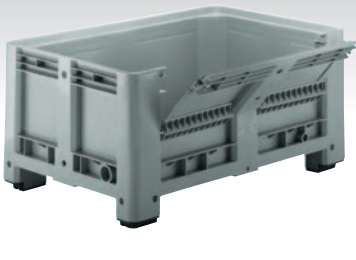

Dimensioni esterne (mm)	con piedi	1200x800x580
	con traverse	1200x800x600
Dimensioni interne (mm)		1110x710x420
Capacità (litri)	330	Portata unitaria (Kg)** 470
Peso (kg)*	4 piedi	27.5
	2 traverse	30.5
	3 traverse	33.5
		Portata statica (Kg)** 3300
		Pezzi impilabili n.** 6
Colore standard	grigio	

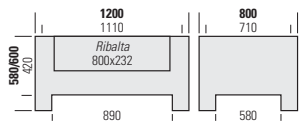

1091 C chiuso



Dimensioni esterne (mm)	con piedi	1200x1000x760
	con traverse	1200x1000x780
Dimensioni interne (mm)		1110x910x605
Capacità (litri)	610	Portata unitaria (Kg)** 510
Peso (kg)*	4 piedi	38.5
	2 traverse	42
	3 traverse	44.5
		Portata statica (Kg)** 4800
		Pezzi impilabili n.** 8
Colore standard	grigio	



191 C chiuso



Dimensioni esterne (mm)	con piedi	1200x1000x760
	con traverse	1200x1000x780
Dimensioni interne (mm)		1110x910x605
Capacità (litri)	610	Portata unitaria (Kg)** 510
Peso (kg)*	4 piedi	35.5
	2 traverse	38.5
	3 traverse	41.5
		Portata statica (Kg)** 4800
		Pezzi impilabili n.** 8
Colore standard	grigio	

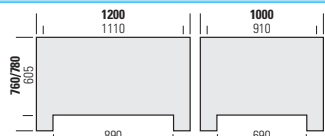

Materiale: polietilene alta densità (PE-HD).
Elevata resistenza agli urti, all'impilamento, agli sbalzi termici, ai raggi ultravioletti. Atossici per usi alimentari. Movimentabili con transpallet, carrello elevatore e con qualsiasi tipo di ribaltatore. Personalizzabili con marchio del cliente.

*Tolleranza dimensionale ± 7 mm - Tolleranza di peso ± 3 %
** Test eseguiti in laboratorio a temperatura di 23° C, sui modelli con 3 traverse

Si consiglia di consultare sul sito www.capp-plast.com le **Indicazioni sull'uso e la movimentazione in sicurezza dei contenitori Capp Plast**. L'osservanza di queste regole preferisce ai contenitori Capp Plast un impiego razionale, sicuro e una conseguente maggiore durata nel tempo.

Nelle versioni 1091 C e 1093 C permette un'economia nel trasporto e stoccaggio dei vuoti potendo impaccare 3 contenitori nel volume di 2.

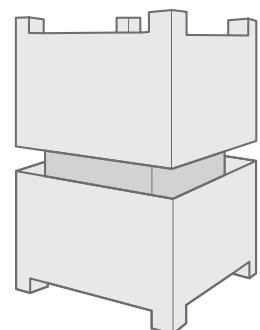

1091 CA con ribalta



Dimensioni esterne (mm)	con piedi	1200x1000x760
	con traverse	1200x1000x780
Dimensioni interne (mm)		1110x910x605
Capacità (litri)	610	Portata unitaria (Kg)** 510
Peso (kg)*	4 piedi	39
	2 traverse	42
	3 traverse	44.5
	Portata statica (Kg)**	3800
	Pezzi impilabili n.**	6
Colore standard	grigio	



1092 C chiuso



Dimensioni esterne (mm)	con piedi	1200x1000x580
	con traverse	1200x1000x600
Dimensioni interne (mm)		1110x910x425
Capacità (litri)	430	Portata unitaria (Kg)** 510
Peso (kg)*	4 piedi	32.5
	2 traverse	35.5
	3 traverse	38.5
	Portata statica (Kg)**	4800
	Pezzi impilabili n.**	8
Colore standard	grigio	

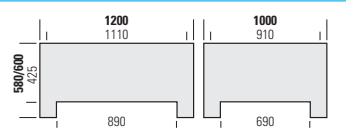

1093 C chiuso



Dimensioni esterne (mm)	con piedi	1200x1100x760
	con traverse	1200x1100x780
Dimensioni interne (mm)		1110x1010x605
Capacità (litri)	680	Portata unitaria (Kg)** 530
Peso (kg)*	4 piedi	38
	2 traverse	41
	3 traverse	44
	Portata statica (Kg)**	4800
	Pezzi impilabili n.**	8
Colore standard	grigio	

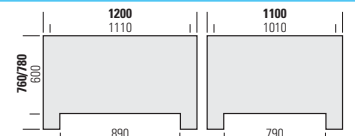



1094 C chiuso



Dimensioni esterne (mm)	con piedi	1200x1100x580
	con traverse	1200x1100x600
Dimensioni interne (mm)		1110x1010x425
Capacità (litri)	480	Portata unitaria (Kg)** 530
Peso (Kg)*	4 piedi	31
	2 traverse	34
	3 traverse	37
		Portata statica (Kg)** 4800
		Pezzi impilabili n.** 8
Colore standard	grigio	



1095 C chiuso



Dimensioni esterne (mm)	con piedi	1130x1130x760
	con traverse	1130x1130x780
Dimensioni interne (mm)		1040x1040x605
Capacità (litri)	660	Portata unitaria (Kg)** 520
Peso (Kg)*	4 piedi	37
	2 traverse	40
	3 traverse	-
		Portata statica (Kg)** 4800
		Pezzi impilabili n.** 8
Colore standard	grigio	



1096 C chiuso

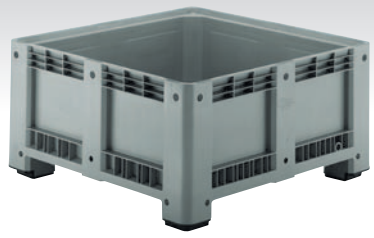

Dimensioni esterne (mm)	con piedi	1130x1130x580
	con traverse	1130x1130x600
Dimensioni interne (mm)		1040x1040x425
Capacità (litri)	460	Portata unitaria (Kg)** 520
Peso (Kg)*	4 piedi	31.5
	2 traverse	33
	3 traverse	-
		Portata statica (Kg)** 4800
		Pezzi impilabili n.** 8
Colore standard	grigio	

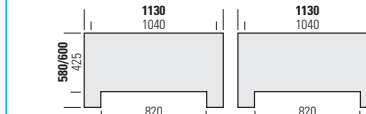
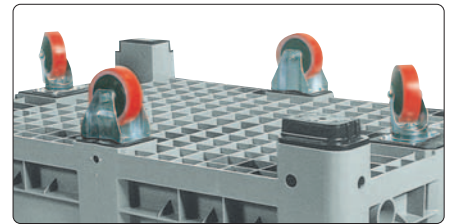
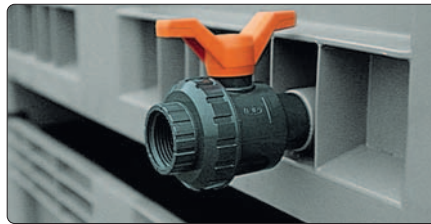
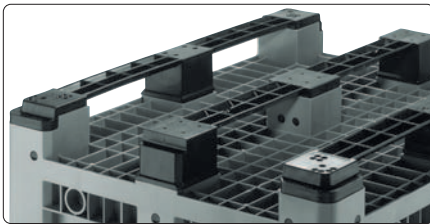
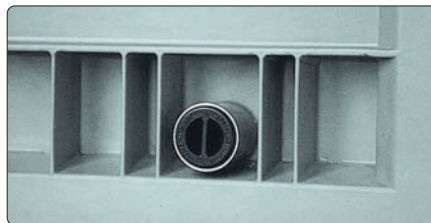
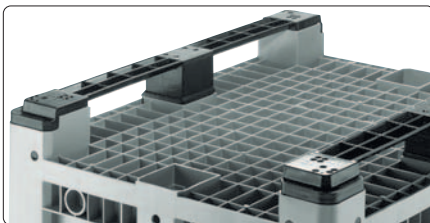
Accessori

Coperchi Tappo di scarico Rubinetto Marchio a rilievo Marchio a caldo Portacartellino adesivo Ruote angolari in poliuretano \varnothing 125 mm Ruote centrali in poliuretano \varnothing 125 mm 2 traverse lato lungo o lato corto 3 traverse lato lungo



	Coperchi	Tappo di scarico	Rubinetto	Marchio a rilievo	Marchio a caldo	Portacartellino adesivo	Ruote angolari in poliuretano \varnothing 125 mm	Ruote centrali in poliuretano \varnothing 125 mm	2 traverse lato lungo o lato corto	3 traverse lato lungo
1089 C/CA	<input type="checkbox"/>	<input type="checkbox"/> 1" - 2"	<input type="checkbox"/> 1" - 2"	<input type="checkbox"/>	<input type="checkbox"/>	<input type="checkbox"/>	-	<input type="checkbox"/>	<input type="checkbox"/> *	<input type="checkbox"/>
1090 C/CA	<input type="checkbox"/>	<input type="checkbox"/> 1" - 2"	<input type="checkbox"/> 1" - 2"	<input type="checkbox"/>	<input type="checkbox"/>	<input type="checkbox"/>	-	<input type="checkbox"/>	<input type="checkbox"/> *	<input type="checkbox"/>
1091 C/CA	<input type="checkbox"/>	<input type="checkbox"/> 1" - 2"	<input type="checkbox"/> 1" - 2"	<input type="checkbox"/>	<input type="checkbox"/>	<input type="checkbox"/>	<input type="checkbox"/>	<input type="checkbox"/>	<input type="checkbox"/>	<input type="checkbox"/>
191 C	<input type="checkbox"/>	<input type="checkbox"/> 1" - 2"	<input type="checkbox"/> 1" - 2"	<input type="checkbox"/>	<input type="checkbox"/>	<input type="checkbox"/>	<input type="checkbox"/>	<input type="checkbox"/>	<input type="checkbox"/> *	<input type="checkbox"/>
1092 C	<input type="checkbox"/>	<input type="checkbox"/> 1" - 2"	<input type="checkbox"/> 1" - 2"	<input type="checkbox"/>	<input type="checkbox"/>	<input type="checkbox"/>	<input type="checkbox"/>	<input type="checkbox"/>	<input type="checkbox"/>	<input type="checkbox"/>
1093 C	<input type="checkbox"/>	<input type="checkbox"/> 1"	<input type="checkbox"/> 1"	<input type="checkbox"/>	<input type="checkbox"/>	<input type="checkbox"/>	<input type="checkbox"/>	-	<input type="checkbox"/>	<input type="checkbox"/>
1094 C	<input type="checkbox"/>	<input type="checkbox"/> 1"	<input type="checkbox"/> 1"	<input type="checkbox"/>	<input type="checkbox"/>	<input type="checkbox"/>	<input type="checkbox"/>	-	<input type="checkbox"/>	<input type="checkbox"/>
1095 C	<input type="checkbox"/>	<input type="checkbox"/> 1"	<input type="checkbox"/> 1"	<input type="checkbox"/>	<input type="checkbox"/>	<input type="checkbox"/>	<input type="checkbox"/>	-	<input type="checkbox"/>	-
1096 C	<input type="checkbox"/>	<input type="checkbox"/> 1"	<input type="checkbox"/> 1"	<input type="checkbox"/>	<input type="checkbox"/>	<input type="checkbox"/>	<input type="checkbox"/>	-	<input type="checkbox"/>	-

Tutti gli accessori, escluso il coperchio, devono essere contemporaneamente richiesti all'ordine dei contenitori.
* Solo lato lungo.

= su richiesta



Industria

Industrial box Gran Volume

Pensato per lo stoccaggio di prodotti voluminosi, offre un maggiore sfruttamento dello spazio disponibile.

È la soluzione articolata ai problemi di organizzazione e razionalizzazione dei trasporti interni-esterni e dello stoccaggio dei prodotti finiti, semilavorati, componenti, ricambi, ecc.

La serie "Gran Volume" composta da tre versioni in tre diverse altezze consente lo sfruttamento ottimale degli ambienti e massima adattabilità alle risorse di spazio disponibili.

Realizzato con tecnologia avanzata, permette lo stoccaggio di prodotti voluminosi per la struttura convessa delle pareti che ne aumentano la capacità totale e per il fondo rinforzato idoneo anche ai carichi concentrati.

Il modello con ampia ribalta frontale velocizza lo stoccaggio dei prodotti e l'operatività delle linee di lavorazione, sia manuali che automatizzate, e può sostituire le tradizionali scaffalature. Può essere utilizzato anche come supporto espositivo per prodotti di pronta vendita nella grande distribuzione.

17

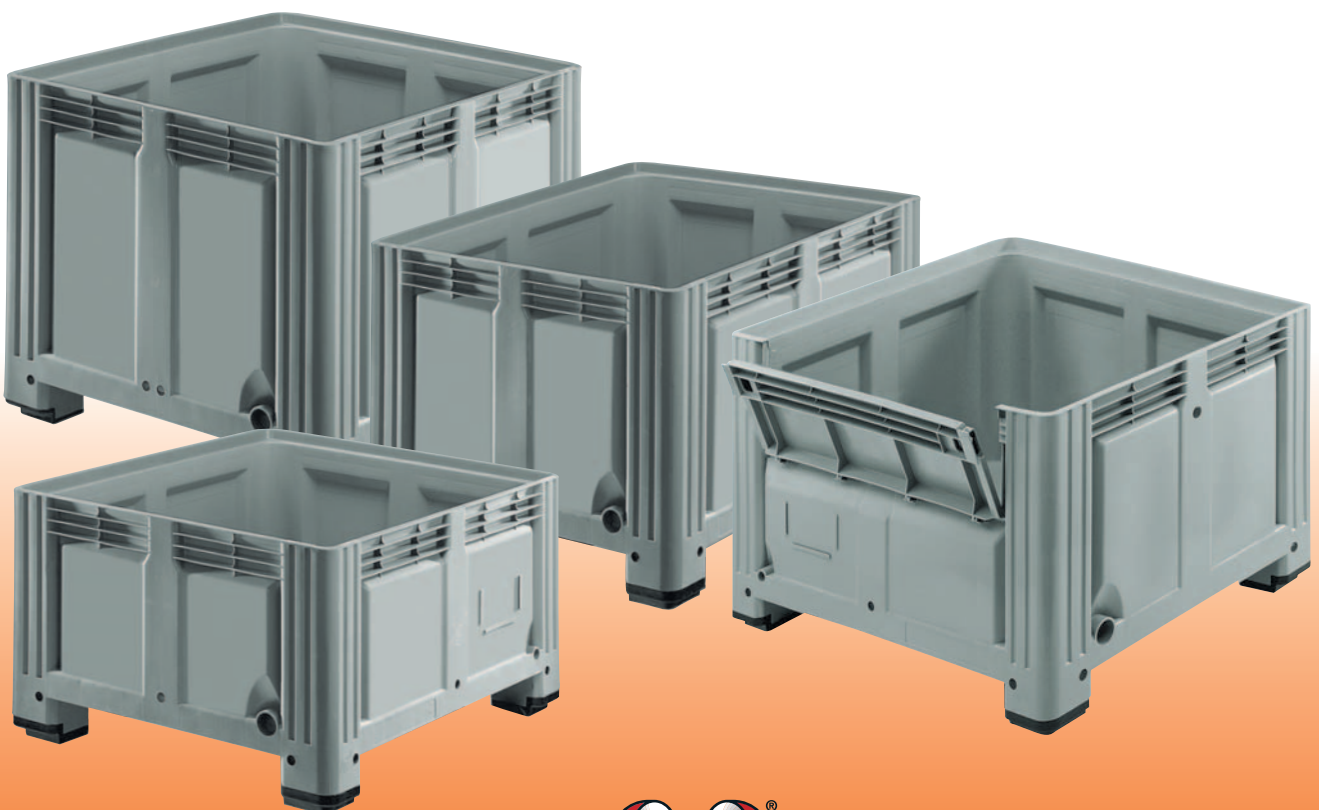

1063 C chiuso



Dimensioni esterne (mm)	con piedi	1200x1100x630
	con traverse	1200x1100x650
Dimensioni interne (mm)		1110x1010x475
Capacità (litri)	560	Portata unitaria (Kg)** 530
Peso (Kg)*	4 piedi	39
	2 traverse	42
	3 traverse	45
		Portata statica (Kg)** 4800
		Pezzi impilabili n.** 8
Colore standard		grigio

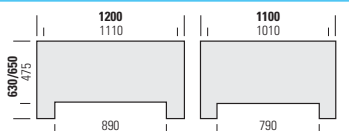

1076 C chiuso



Dimensioni esterne (mm)	con piedi	1200x1100x760
	con traverse	1200x1100x780
Dimensioni interne (mm)		1110x1010x605
Capacità (litri)	720	Portata unitaria (Kg)** 530
Peso (Kg)*	4 piedi	43
	2 traverse	46
	3 traverse	49
		Portata statica (Kg)** 4800
		Pezzi impilabili n.** 8
Colore standard		grigio

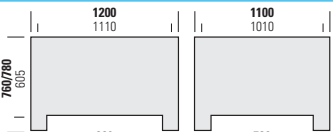

1085 C chiuso



Dimensioni esterne (mm)	con piedi	1200x1100x850
	con traverse	1200x1100x870
Dimensioni interne (mm)		1110x1010x695
Capacità (litri)	830	Portata unitaria (Kg)** 530
Peso (Kg)*	4 piedi	47.5
	2 traverse	50.5
	3 traverse	53.5
		Portata statica (Kg)** 4800
		Pezzi impilabili n.** 8
Colore standard		grigio

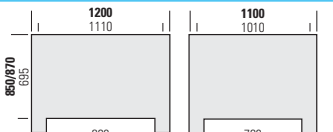

1163 C chiuso



Dimensioni esterne (mm)	con piedi	1200x1000x630
	con traverse	1200x1000x650
Dimensioni interne (mm)		1120x920x475
Capacità (litri)	520	Portata unitaria (Kg)** 510
Peso (Kg)*	4 piedi	34
	2 traverse	37
	3 traverse	40
		Portata statica (Kg)** 4800
		Pezzi impilabili n.** 8
Colore standard		grigio

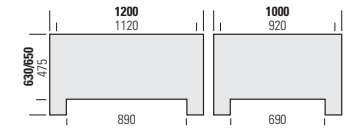

1176 C chiuso



Dimensioni esterne (mm)	con piedi	1200x1000x760
	con traverse	1200x1000x780
Dimensioni interne (mm)		1120x920x605
Capacità (litri)	680	Portata unitaria (Kg)** 510
Peso (Kg)*	4 piedi	38
	2 traverse	41
	3 traverse	44
		Portata statica (Kg)** 4800
		Pezzi impilabili n.** 8
Colore standard		grigio



1176 CA con ribalta



Dimensioni esterne (mm)	con piedi	1200x1000x760
	con traverse	1200x1000x780
Dimensioni interne (mm)		1120x920x605
Capacità (litri)	680	Portata unitaria (Kg)** 510
Peso (Kg)*	4 piedi	38
	2 traverse	41
	3 traverse	44
		Portata statica (Kg)** 4800
		Pezzi impilabili n.** 8
Colore standard		grigio



Materiale: polietilene alta densità (PE-HD).
Elevata resistenza agli urti, all'impilamento, agli sbalzi termici, ai raggi ultravioletti. Atossici per usi alimentari. Movimentabili con transpallet, carrello elevatore e con qualsiasi tipo di ribaltatore. Personalizzabili con marchio del cliente.

Nelle versioni 1076 C, 1176 C, 1085 C e 1185 C permette un'economia nel trasporto e stoccaggio dei vuoti potendo impaccare 3 contenitori nel volume di 2.

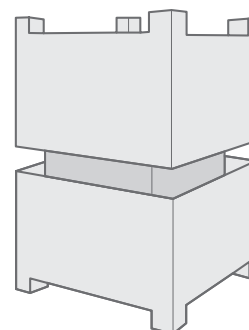

*Tolleranza dimensionale ± 7 mm - Tolleranza di peso ± 3 %
** Test eseguiti in laboratorio a temperatura di 23° C, sui modelli con 3 traverse

Si consiglia di consultare sul sito www.capp-plast.com le **Indicazioni sull'uso e la movimentazione in sicurezza dei contenitori Capp Plast**. L'osservanza di queste regole preferisce ai contenitori Capp Plast un impiego razionale, sicuro e una conseguente maggiore durata nel tempo.

1185 C

chiuso



Dimensioni esterne (mm) con piedi 1200x1000x850
con traverse 1200x1000x870

Dimensioni interne (mm) 1120x920x695

Capacità (litri) 760 **Portata unitaria (Kg)**** 510

Peso (Kg)* 4 piedi 41.5 **Portata statica (Kg)**** 4800

2 traverse 44

3 traverse 47 **Pezzi impilabili n.**** 8

Colore standard grigio

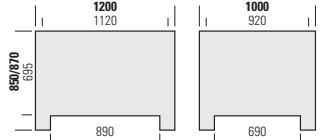

1185 CA

con ribalta



Dimensioni esterne (mm) con piedi 1200x1000x850
con traverse 1200x1000x870

Dimensioni interne (mm) 1120x920x695

Capacità (litri) 760 **Portata unitaria (Kg)**** 510

Peso (Kg)* 4 piedi 42 **Portata statica (Kg)**** 4800

2 traverse 44

3 traverse 47 **Pezzi impilabili n.**** 8

Colore standard grigio

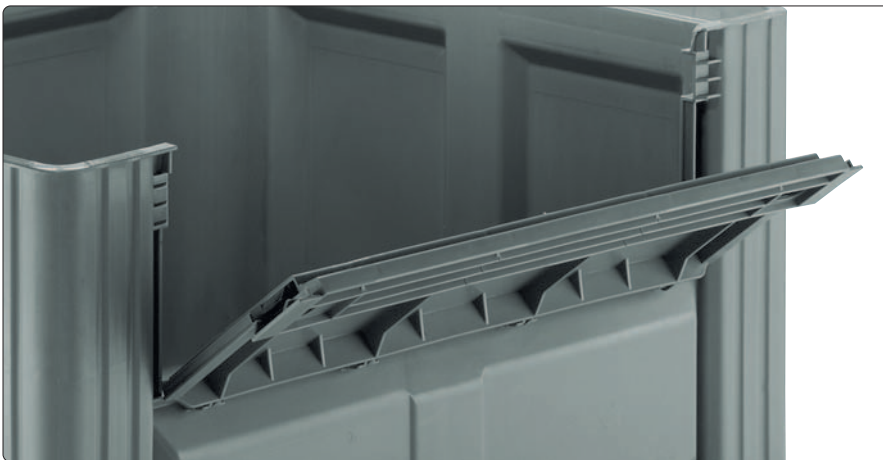
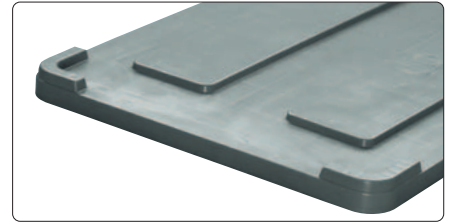
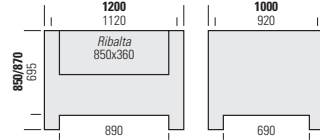

“Gran Volume” con ampia ribalta frontale che agevola il prelievo o l’introduzione dei componenti in lavorazione, velocizza il loro stoccaggio o l’alimentazione delle macchine operatrici sulle linee di lavorazione; allineati e sovrapposti sostituiscono le tradizionali scaffalature. Pratico e funzionale supporto espositivo per i prodotti di largo consumo destinati alla vendita nei centri della grande distribuzione.



1263 C chiuso



Dimensioni esterne (mm)	con piedi	1200x1200x630
	con traverse	1200x1200x650
Dimensioni interne (mm)		1110x1110x475
Capacità (litri)	610	Portata unitaria (Kg)** 530
Peso (Kg)*	4 piedi	41
	2 traverse	44
	3 traverse	47
		Portata statica (Kg)** 4800
		Pezzi impilabili n.** 8
Colore standard	grigio	

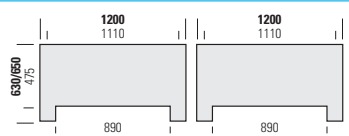

1276 C chiuso



Dimensioni esterne (mm)	con piedi	1200x1200x760
	con traverse	1200x1200x780
Dimensioni interne (mm)		1110x1110x605
Capacità (litri)	780	Portata unitaria (Kg)** 550
Peso (Kg)*	4 piedi	46
	2 traverse	49
	3 traverse	52
		Portata statica (Kg)** 4800
		Pezzi impilabili n.** 8
Colore standard	grigio	



1285 C chiuso

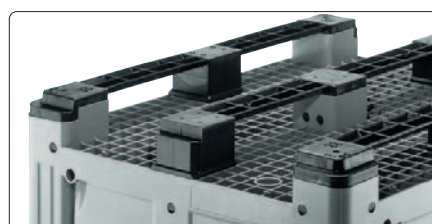
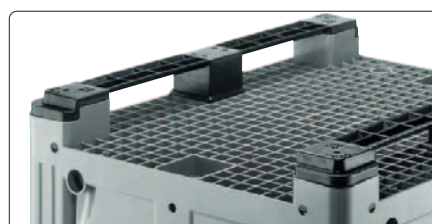

Dimensioni esterne (mm)	con piedi	1200x1200x850
	con traverse	1200x1200x870
Dimensioni interne (mm)		1110x1110x695
Capacità (litri)	900	Portata unitaria (Kg)** 570
Peso (Kg)*	4 piedi	49
	2 traverse	52
	3 traverse	55
		Portata statica (Kg)** 4800
		Pezzi impilabili n.** 8
Colore standard	grigio	

Accessori

	Coperchi	Tappo di scarico	Rubinetto	Marchio a rilievo	Marchio a caldo	Portacartellino fisso	Portacartellino adesivo	Ruote angolari in poliuretano Ø 125 mm	Ruote centrali in poliuretano Ø 125 mm	2 traverse lato lungo o lato corto	3 traverse lato lungo
1063 C	<input type="checkbox"/>	-	-	<input type="checkbox"/>	<input type="checkbox"/>	<input type="checkbox"/>	<input type="checkbox"/>	<input type="checkbox"/>	-	<input type="checkbox"/>	<input type="checkbox"/>
1076 C	<input type="checkbox"/>	-	-	<input type="checkbox"/>	<input type="checkbox"/>	<input type="checkbox"/>	<input type="checkbox"/>	<input type="checkbox"/>	-	<input type="checkbox"/>	<input type="checkbox"/>
1085 C	<input type="checkbox"/>	-	-	<input type="checkbox"/>	<input type="checkbox"/>	<input type="checkbox"/>	<input type="checkbox"/>	<input type="checkbox"/>	-	<input type="checkbox"/>	<input type="checkbox"/>
1163 C	<input type="checkbox"/>	<input type="checkbox"/> 1" - 2"	<input type="checkbox"/> 1" - 2"	<input type="checkbox"/>	<input type="checkbox"/>	<input type="checkbox"/>	<input type="checkbox"/>	<input type="checkbox"/>	<input type="checkbox"/>	<input type="checkbox"/>	<input type="checkbox"/>
1176 C/CA	<input type="checkbox"/>	<input type="checkbox"/> 1" - 2"	<input type="checkbox"/> 1" - 2"	<input type="checkbox"/>	<input type="checkbox"/>	<input type="checkbox"/>	<input type="checkbox"/>	<input type="checkbox"/>	<input type="checkbox"/>	<input type="checkbox"/>	<input type="checkbox"/>
1185 C/CA	<input type="checkbox"/>	<input type="checkbox"/> 1" - 2"	<input type="checkbox"/> 1" - 2"	<input type="checkbox"/>	<input type="checkbox"/>	<input type="checkbox"/>	<input type="checkbox"/>	<input type="checkbox"/>	<input type="checkbox"/>	<input type="checkbox"/>	<input type="checkbox"/>
1263 C	<input type="checkbox"/>	-	-	<input type="checkbox"/>	<input type="checkbox"/>	<input type="checkbox"/>	<input type="checkbox"/>	<input type="checkbox"/>	-	<input type="checkbox"/>	<input type="checkbox"/>
1276 C	<input type="checkbox"/>	-	-	<input type="checkbox"/>	<input type="checkbox"/>	<input type="checkbox"/>	<input type="checkbox"/>	<input type="checkbox"/>	-	<input type="checkbox"/>	<input type="checkbox"/>
1285 C	<input type="checkbox"/>	-	-	<input type="checkbox"/>	<input type="checkbox"/>	<input type="checkbox"/>	<input type="checkbox"/>	<input type="checkbox"/>	-	<input type="checkbox"/>	<input type="checkbox"/>

Di serie: spazio per applicazione codice a barre.

Tutti gli accessori, escluso il coperchio, devono essere contemporaneamente richiesti all'ordine dei contenitori.

= su richiesta





Industria

1425 e 1400 A

Versatili, facilmente movimentabili, leggeri e indeformabili sono i collaboratori instancabili per la media e piccola industria.

1425 A/B/C/F

Contenitori versatili, di media capacità, facilmente movimentabili anche manualmente.

Trovano pratico impiego nella consegna e nel prelievo dei semilavorati ai terzisti e per alimentare le linee di produzione con i componenti da assemblare.

Possono essere montati su ruote e chiusi con coperchio.

1425 I

1425 L

Contenitori sovrapponibili, con pareti forate, ideali per il trasporto dei fiori recisi su automezzi frigoriferi. Estremamente leggeri e indeformabili, agevolano le operazioni di manipolazione, di carico e scarico, senza l'uso dei carrelli elevatori.

1400 A

Per le particolari dimensioni, per il fondo e le pareti forate trova largo impiego nelle industrie tessili nelle fasi di filatura, ritorcitura, roccatura, tessitura e tintoria. Due robuste maniglie agevolano la movimentazione manuale e l'impilamento. A richiesta versioni con ruote e coperchio.

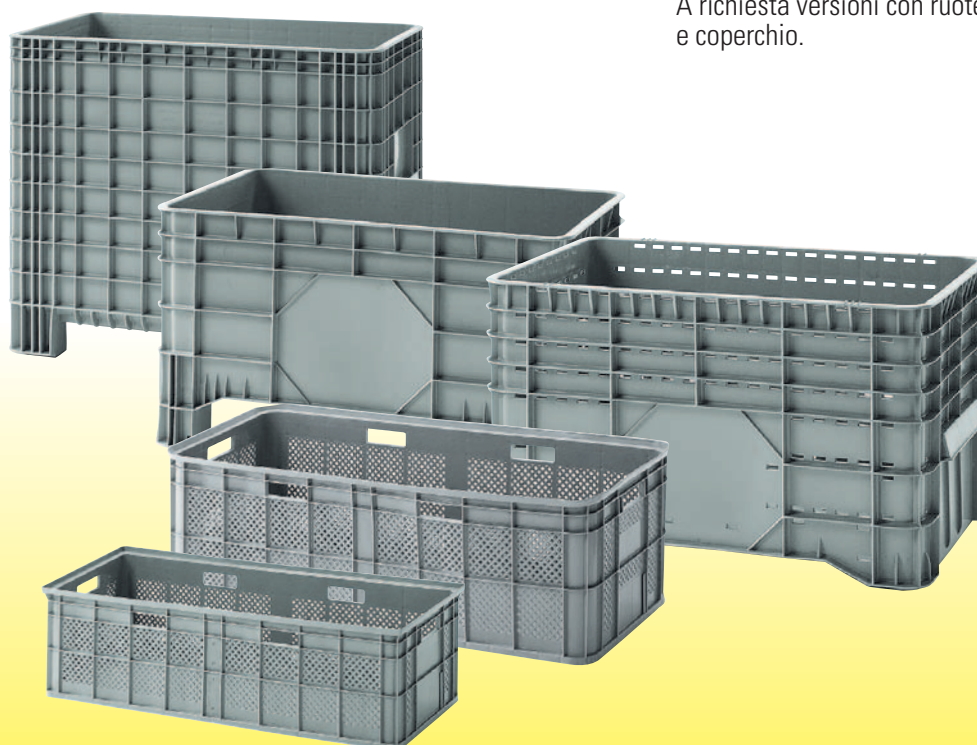

1425 A chiuso

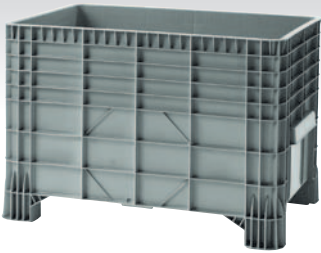

Dimensioni esterne (mm)		1200x800x800		
Dimensioni interne (mm)		1120x750x650		
Capacità (litri)	550	Portata unitaria (Kg)**	300	
Peso (Kg)*	4 piedi	21.5	Portata statica (Kg)**	
	2 traverse	23.5		2000
	3 traverse	-		
		Pezzi impilabili n.**	6	
Colore standard grigio				

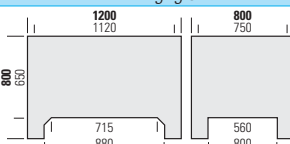

1425 B chiuso



Dimensioni esterne (mm)		1040x640x670		
Dimensioni interne (mm)		930x590x515		
Capacità (litri)	285	Portata unitaria (Kg)**	200	
Peso (Kg)*	4 piedi	13.7	Portata statica (Kg)**	
	2 traverse	-		1800
	3 traverse	-		
		Pezzi impilabili n.**	9	
Colore standard grigio				

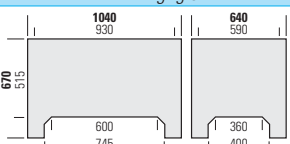

1425 C chiuso

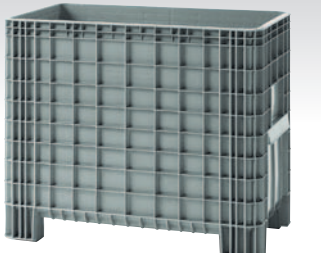

Dimensioni esterne (mm)		1030x600x840		
Dimensioni interne (mm)		950x550x725		
Capacità (litri)	400	Portata unitaria (Kg)**	250	
Peso (Kg)*	4 piedi	20.5	Portata statica (Kg)**	
	2 traverse	-		1800
	3 traverse	-		
		Pezzi impilabili n.**	8	
Colore standard grigio				

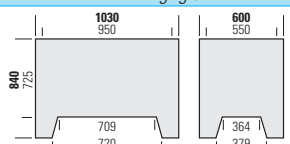

1425 F chiuso

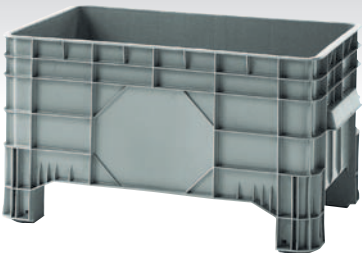

Dimensioni esterne (mm)		1040x640x550		
Dimensioni interne (mm)		930x590x400		
Capacità (litri)	220	Portata unitaria (Kg)**	150	
Peso (Kg)*	4 piedi	11.5	Portata statica (Kg)**	
	2 traverse	-		1500
	3 traverse	-		
		Pezzi impilabili n.**	10	
Colore standard grigio				

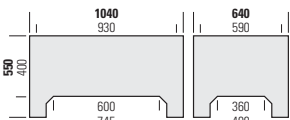

1400 A forato



Dimensioni esterne (mm)		1020x640x580		
Dimensioni interne (mm)		930x590x510		
Capacità (litri)	300	Portata unitaria (Kg)**	120	
Peso (Kg)*		10.5	Portata statica (Kg)**	
				1200
		Pezzi impilabili n.**	9	
Colore standard grigio				



Materiale: polietilene alta densità (PE-HD). Elevata resistenza agli urti, all'impilamento, agli sbalzi termici, ai raggi ultravioletti. Atossici per usi alimentari. Movimentabili con transpallet, carrello elevatore e con qualsiasi tipo di ribaltatore. Personalizzabili con marchio del cliente.

*Tolleranza dimensionale ± 7 mm
Tolleranza di peso ± 3 %

** Test eseguiti in laboratorio a temperatura di 23° C, ai modelli con 3 traverse

Si consiglia di consultare sul sito www.capp-plast.com le **Indicazioni sull'uso e la movimentazione in sicurezza dei contenitori Capp Plast**. L'osservanza di queste regole preferisce ai contenitori Capp Plast un impiego razionale, sicuro e una conseguente maggiore durata nel tempo.

Il 1400 A permette un'economia nel trasporto e stoccaggio dei vuoti potendo impaccare 3 contenitori nel volume di 2.

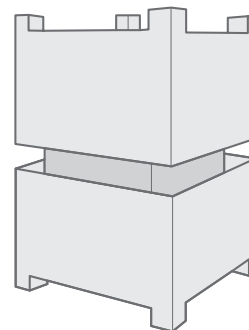

1425 I forato con fondo chiuso



Dimensioni esterne (mm)	1190x490x370		
Dimensioni interne (mm)	1145x445x350		
Capacità (litri)	180	Portata unitaria (Kg)**	180
Peso (Kg)*	5,8	Portata statica (Kg)**	350
		Pezzi impilabili n.**	6
Colore standard	grigio		

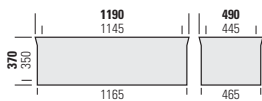

1425 L forato con fondo chiuso

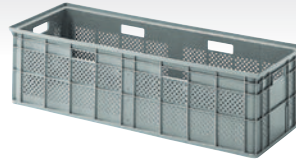

Dimensioni esterne (mm)	1060x395x295		
Dimensioni interne (mm)	1020x355x280		
Capacità (litri)	100	Portata unitaria (Kg)**	100
Peso (Kg)*	4	Portata statica (Kg)**	250
		Pezzi impilabili n.**	6
Colore standard	grigio		

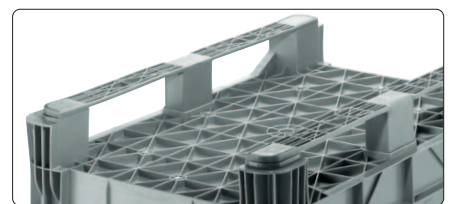
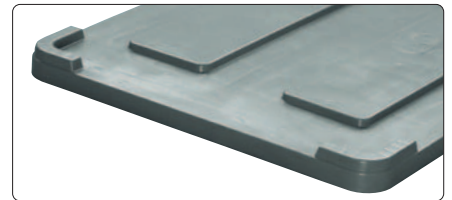
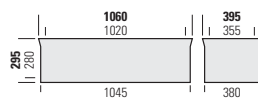

Accessori

Coperchio termoformato Coperchio stampato Ruote angolari 4 girevoli Ruote angolari 2 fisse 2 girevoli Marchio a rilievo Marchio a caldo Portacartellino adesivo 2 traverse lato lungo



	<input type="checkbox"/>	<input type="checkbox"/>	<input type="checkbox"/>	<input type="checkbox"/>	<input type="checkbox"/>	<input type="checkbox"/>	<input type="checkbox"/>
1400 A	<input type="checkbox"/>	-	<input type="checkbox"/> Ø 100 mm	<input type="checkbox"/>	<input type="checkbox"/>	<input type="checkbox"/>	-
1425 A	-	<input type="checkbox"/>	<input type="checkbox"/> Ø 125 mm	-	<input type="checkbox"/>	<input type="checkbox"/>	<input type="checkbox"/>
1425 B	<input type="checkbox"/>	-	<input type="checkbox"/> Ø 100-125	-	<input type="checkbox"/>	<input type="checkbox"/>	-
1425 C	<input type="checkbox"/>	-	<input type="checkbox"/> Ø 125 mm	-	<input type="checkbox"/>	<input type="checkbox"/>	-
1425 F	<input type="checkbox"/>	-	<input type="checkbox"/> Ø 100-125	-	<input type="checkbox"/>	<input type="checkbox"/>	-
1425 I	-	-	-	-	<input type="checkbox"/>	<input type="checkbox"/>	-
1425 L	-	-	-	-	<input type="checkbox"/>	<input type="checkbox"/>	-

Tutti gli accessori, escluso il coperchio, devono essere contemporaneamente richiesti all'ordine dei contenitori.

= su richiesta



Industria

Pallets

*Igienici, solidi, leggeri e manovrabili,
ma soprattutto economici.*

Trovano applicazioni nei più svariati settori industriali per la loro solidità, leggerezza e manovrabilità.

Igienici per i settori alimentari in quanto non sono attaccabili da muffe né da umidità e idonei agli ambienti refrigerati. Sono semplici da pulire e non richiedono manutenzione.

Realizzati in PE-HD.
Resistenti nel tempo sotto carichi elevati.
Atossici e quindi adatti per prodotti alimentari.
Inattaccabili da agenti chimici ed atmosferici.
Resistenti alle escursioni termiche.
Peso e dimensioni costanti.

Vantaggio economico: l'ammortamento dei maggiori costi iniziali è più rapido in quanto non intervengono spese di manutenzione e riparazione. Il pallet in plastica non si svaluta nel tempo.

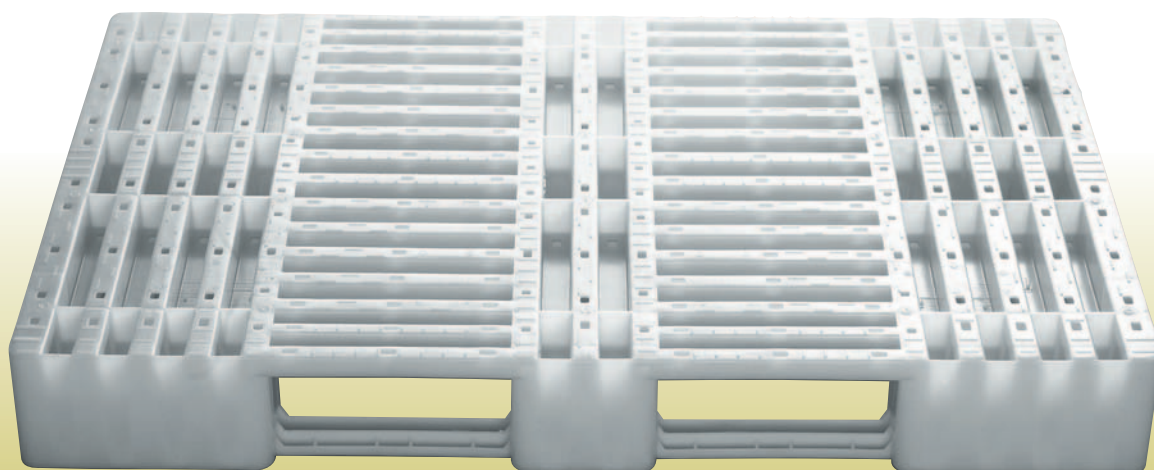

1429 A

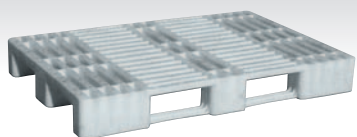

Dimensioni esterne (mm)	1200x800x145
Portata in movimento (Kg)	1000
Portata statica (Kg)	4300
Carico su rack (Kg) *	300
Peso (Kg)	12.5
Colore	bianco

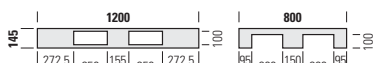

1429 B



Dimensioni esterne (mm)	1200x1000x145
Portata in movimento (Kg)	1200
Portata statica (Kg)	4500
Carico su rack (Kg) *	300
Peso (Kg)	15.5
Colore	bianco

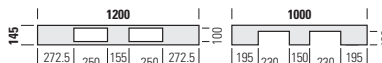

1429 C

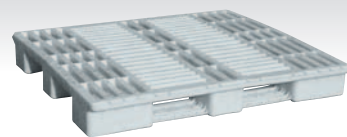

Dimensioni esterne (mm)	1200x1100x145
Portata in movimento (Kg)	1200
Portata statica (Kg)	4500
Carico su rack (Kg) *	300
Peso (Kg)	16.5
Colore	bianco



1429 D

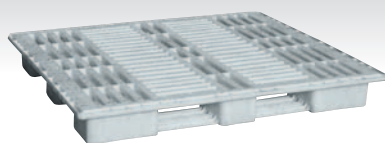

Dimensioni esterne (mm)	1300x1100x145
Portata in movimento (Kg)	1200
Portata statica (Kg)	4500
Carico su rack (Kg) *	300
Peso (Kg)	17
Colore	bianco

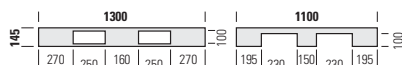

1429 F

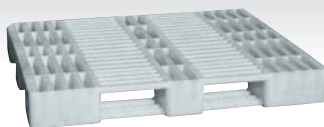

Dimensioni esterne (mm)	1010x920x145
Portata in movimento (Kg)	1000
Portata statica (Kg)	4000
Carico su rack (Kg) *	300
Peso (Kg)	12
Colore	bianco

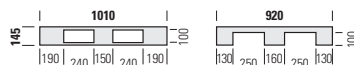

Materiale: polietilene alta densità (PE-HD).
Elevata resistenza agli urti, all'impilamento, agli sbalzi termici, ai raggi ultravioletti.
Atossici per usi alimentari.
Movimentabili con transpallet, carrello elevatore e con qualsiasi tipo di ribaltatore.
Personalizzabili con marchio del cliente.

Disponibile su richiesta su quantitativo minimo di 2000 pezzi.

Tolleranza sul peso: $\pm 2\%$
Tolleranze dimensionali: ± 10 mm

* Solo su due appoggi senza rompitratta:
chiedere sempre informazioni alla Capp-Plast.
** Fornitura solo su richiesta

I test sono stati eseguiti a temperatura di 23°C ed i contenitori non esposti direttamente ai raggi solari.

Pesi, caratteristiche e dimensioni possono essere variati senza fornire alcun preavviso.
I dati presenti annullano e sostituiscono quelli precedenti.

Si consiglia di consultare sul sito www.capp-plast.com le **Indicazioni sull'uso e la movimentazione in sicurezza dei contenitori Capp Plast**. L'osservanza di queste regole preferisce ai contenitori Capp Plast un impiego razionale, sicuro e una conseguente maggiore durata nel tempo.

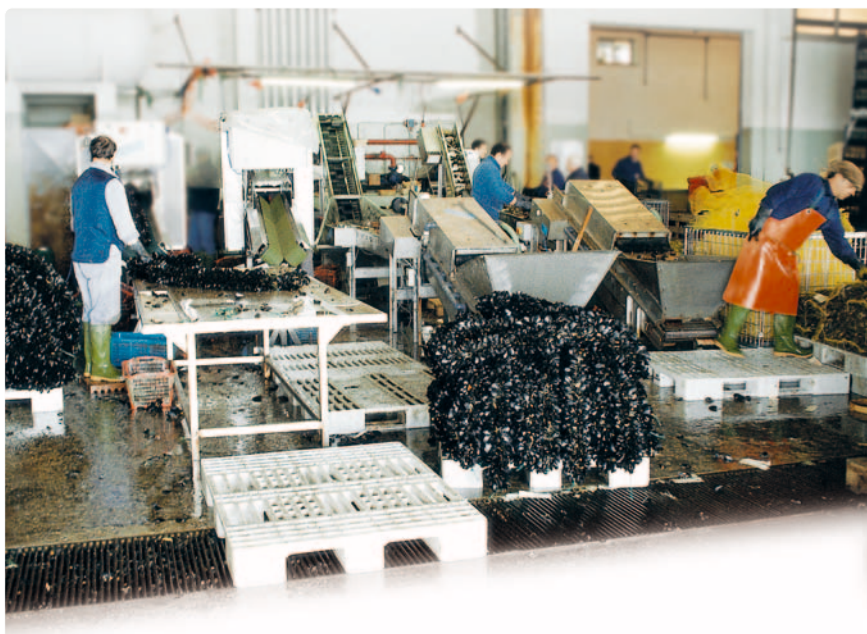

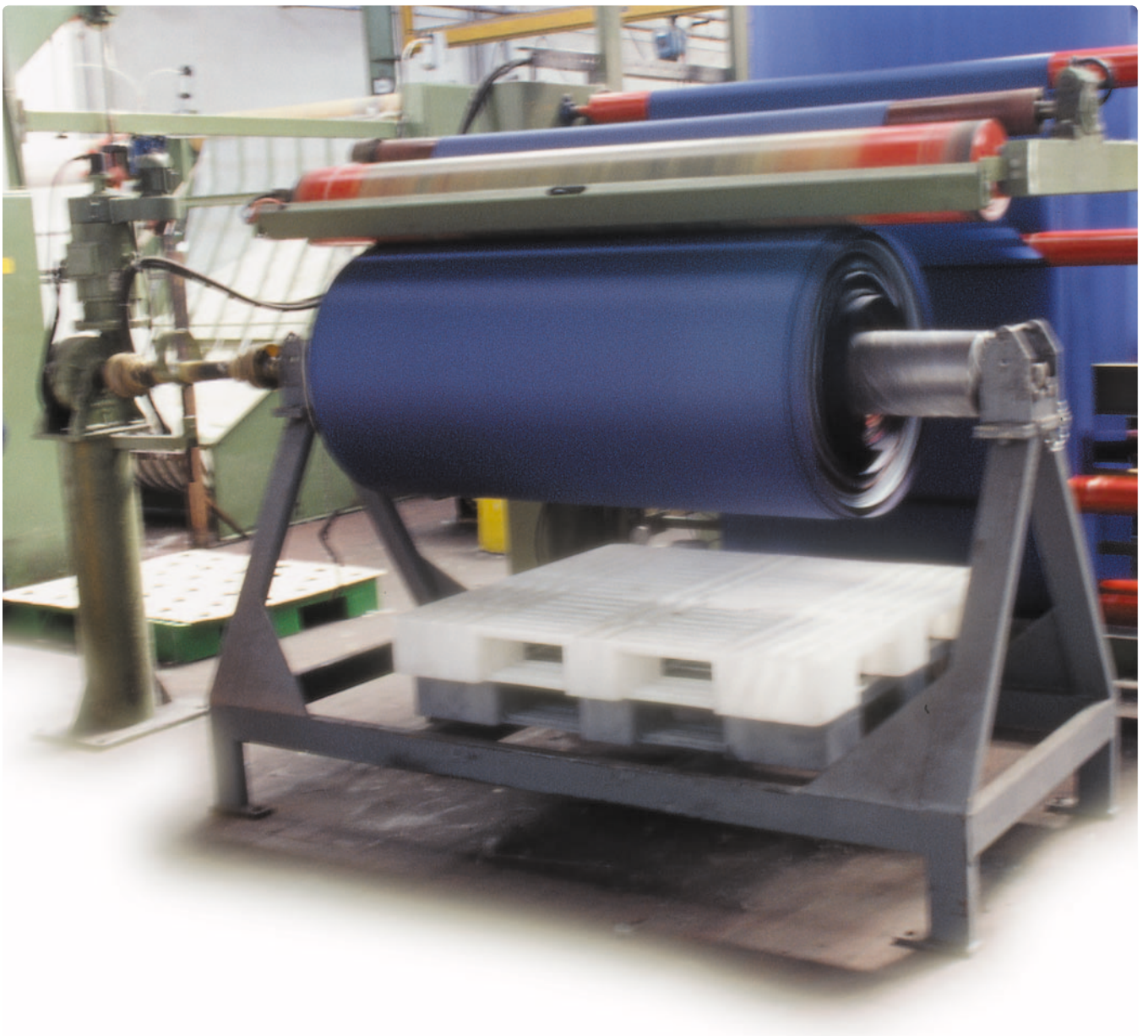



Agricoltura

Agribox

Leggero e robusto, risponde ai principali usi dell'agricoltura meccanizzata: raccolta, trasporto, stoccaggio e frigoconservazione.

Risponde alle esigenze dell'industrializzazione agricola nelle fasi di raccolta, trasporto e stoccaggio (in quanto movimentabile con carrelli elevatori transpallets e ribaltatori) e nella frigoconservazione per la sua elevata capacità di carico (massa unitaria ton./mq.).

È di solida struttura portante e al tempo stesso elastica, proprietà, che gli conferiscono elevata resistenza all'impilamento ed una notevole capacità di assorbimento degli urti.

Pareti e fondo forati per la migliore aerazione e integrità dei prodotti contenuti. Nelle versioni 1091 F e 1093 F permette un'economia nel trasporto e stoccaggio dei vuoti, potendo imballare 3 contenitori nel volume di 2.



1089 F forato



Dimensioni esterne (mm)	con piedi	1200x800x760
	con traverse	1200x800x780
Dimensioni interne (mm)		1110x710x600
Capacità (litri)	470	Portata unitaria (Kg)** 470
Peso (Kg)*	4 piedi	30
	2 traverse	33
	3 traverse	36
		Portata statica (Kg)** 4300
		Pezzi impilabili n.** 8
Colore standard		grigio



1090 F forato



Dimensioni esterne (mm)	con piedi	1200x800x580
	con traverse	1200x800x600
Dimensioni interne (mm)		1110x710x420
Capacità (litri)	330	Portata unitaria (Kg)** 470
Peso (Kg)*	4 piedi	26
	2 traverse	29
	3 traverse	32
		Portata statica (Kg)** 4300
		Pezzi impilabili n.** 8
Colore standard		grigio



1091 F forato



Dimensioni esterne (mm)	con piedi	1200x1000x760
	con traverse	1200x1000x780
Dimensioni interne (mm)		1110x910x605
Capacità (litri)	610	Portata unitaria (Kg)** 510
Peso (Kg)*	4 piedi	36
	2 traverse	39
	3 traverse	42
		Portata statica (Kg)** 4800
		Pezzi impilabili n.** 8
Colore standard		grigio

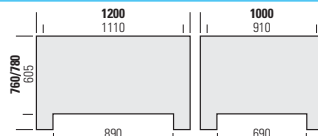

191 F forato



Dimensioni esterne (mm)	con piedi	1200x1000x760
	con traverse	1200x1000x780
Dimensioni interne (mm)		1110x910x605
Capacità (litri)	610	Portata unitaria (Kg)** 510
Peso (Kg)*	4 piedi	33.5
	2 traverse	36.5
	3 traverse	39.5
		Portata statica (Kg)** 4800
		Pezzi impilabili n.** 8
Colore standard		grigio

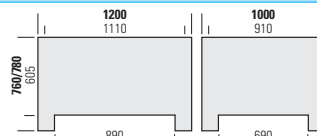

1092 F forato



Dimensioni esterne (mm)	con piedi	1200x1000x580
	con traverse	1200x1000x600
Dimensioni interne (mm)		1110x910x425
Capacità (litri)	430	Portata unitaria (Kg)** 510
Peso (Kg)*	4 piedi	31
	2 traverse	34
	3 traverse	37
		Portata statica (Kg)** 4800
		Pezzi impilabili n.** 8
Colore standard		grigio

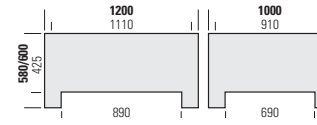

1093 F forato



Dimensioni esterne (mm)	con piedi	1200x1100x760
	con traverse	1200x1100x780
Dimensioni interne (mm)		1110x1010x605
Capacità (litri)	680	Portata unitaria (Kg)** 530
Peso (Kg)*	4 piedi	35.5
	2 traverse	38.5
	3 traverse	41
		Portata statica (Kg)** 4800
		Pezzi impilabili n.** 8
Colore standard		grigio

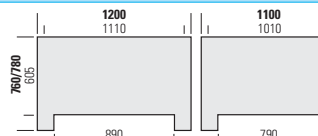

Materiale: polietilene alta densità (PE-HD).
Elevata resistenza agli urti, all'impilamento, agli sbalzi termici, ai raggi ultravioletti. Atossici per usi alimentari. Movimentabili con transpallet, carrello elevatore e con qualsiasi tipo di ribaltatore. Personalizzabili con marchio del cliente.

*Tolleranza dimensionale ± 7 mm - Tolleranza di peso ± 3 %
** Test eseguiti in laboratorio a temperatura di 23° C, ai modelli con 3 traverse

Si consiglia di consultare sul sito www.capp-plast.com le **Indicazioni sull'uso e la movimentazione in sicurezza dei contenitori Capp Plast**. L'osservanza di queste regole preferisce ai contenitori Capp Plast un impiego razionale, sicuro e una conseguente maggiore durata nel tempo.

Nelle versioni 1091 F e 1093 F permette un'economia nel trasporto e stoccaggio dei vuoti potendo impilare 3 contenitori nel volume di 2.

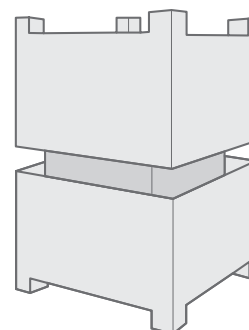

1094 F forato



Dimensioni esterne (mm)	con piedi	1200x1100x580
	con traverse	1200x1100x600
Dimensioni interne (mm)		1110x1010x425
Capacità (litri)	480	Portata unitaria (Kg)** 530
Peso (kg)*	4 piedi	30
	2 traverse	33
	3 traverse	36
		Portata statica (Kg)** 4800
		Pezzi impilabili n.** 8
Colore standard		grigio



1095 F forato



Dimensioni esterne (mm)	con piedi	1130x1130x760
	con traverse	1130x1130x780
Dimensioni interne (mm)		1040x1040x605
Capacità (litri)	660	Portata unitaria (Kg)** 520
Peso (kg)*	4 piedi	35
	2 traverse	38
	3 traverse	-
		Portata statica (Kg)** 4800
		Pezzi impilabili n.** 8
Colore standard		grigio

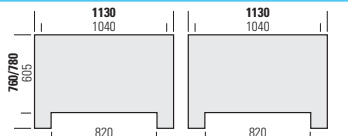



Esempi di capacità in kg

	1089 F	1090 F	1091 F	1092 F	1093 F	1094 F	1095 F	1096 F	1097 F
Arance	250	180	330	240	370	260	360	250	280
Carote	290	200	370	260	410	290	400	280	320
Cipolle	250	180	330	240	370	260	360	250	280
Cocomeri	220	160	290	200	320	230	310	220	240
Kiwi	250	180	330	240	370	260	360	250	280
Mele	220	150	280	200	310	220	300	210	240
Meloni	260	180	340	240	380	270	370	260	290
Olive	300	210	380	270	430	300	410	290	330
Patate	310	220	400	280	440	310	430	300	340
Pere	250	180	330	240	370	260	360	250	280
Pesche	250	180	330	240	370	260	360	250	280
Pomodori	300	220	400	280	440	310	430	300	340
Radicchio	130	95	170	120	190	135	185	130	150







1096 F forato

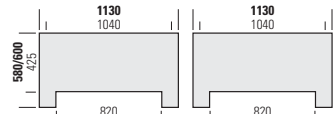

Dimensioni esterne (mm)	con piedi	1130x1130x580
	con traverse	1130x1130x600
Dimensioni interne (mm)		1040x1040x425
Capacità (litri)	460	Portata unitaria (Kg)** 520
Peso (kg)*	4 piedi	28
	2 traverse	31
	3 traverse	-
		Portata statica (Kg)** 4800
		Pezzi impilabili n.** 8
Colore standard	grigio	



1097 F forato

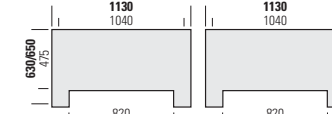
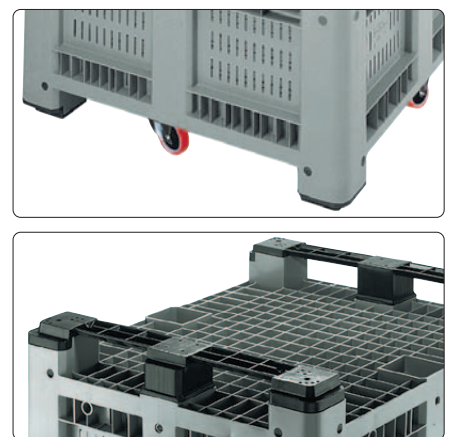
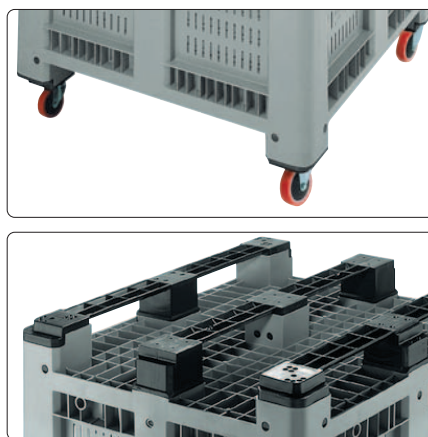
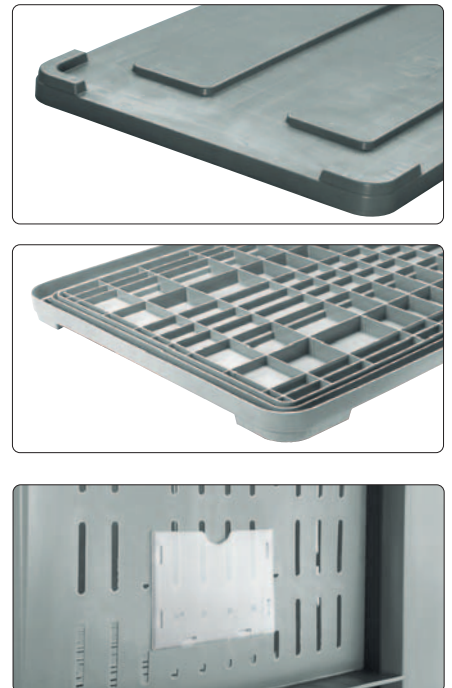

Dimensioni esterne (mm)	con piedi	1130x1130x630
	con traverse	1130x1130x650
Dimensioni interne (mm)		1040x1040x475
Capacità (litri)	510	Portata unitaria (Kg)** 520
Peso (kg)*	4 piedi	29.5
	2 traverse	32.5
	3 traverse	-
		Portata statica (Kg)** 4800
		Pezzi impilabili n.** 8
Colore standard	grigio	

Accessori

	Coperchi	Marchio a rilievo	Marchio a caldo	Portacartellino fissabile a scatto	Portacartellino adesivo	Ruote angolari in poliuretano	Ruote centrali in poliuretano	2 traverse lato lungo	3 traverse lato lungo	2 traverse lato corto
				mm 130x100	mm 120x95	Ø 125 mm	Ø 125 mm			
1089 F	<input type="checkbox"/>	<input type="checkbox"/>	<input type="checkbox"/>	<input type="checkbox"/>	<input type="checkbox"/>	-	<input type="checkbox"/>	<input type="checkbox"/>	<input type="checkbox"/>	-
1090 F	<input type="checkbox"/>	<input type="checkbox"/>	<input type="checkbox"/>	<input type="checkbox"/>	<input type="checkbox"/>	-	<input type="checkbox"/>	<input type="checkbox"/>	<input type="checkbox"/>	-
1091 F	<input type="checkbox"/>	<input type="checkbox"/>	<input type="checkbox"/>	<input type="checkbox"/>	<input type="checkbox"/>	<input type="checkbox"/>	<input type="checkbox"/>	<input type="checkbox"/>	<input type="checkbox"/>	<input type="checkbox"/>
191 F	<input type="checkbox"/>	<input type="checkbox"/>	<input type="checkbox"/>	-	<input type="checkbox"/>	<input type="checkbox"/>	<input type="checkbox"/>	<input type="checkbox"/>	<input type="checkbox"/>	-
1092 F	<input type="checkbox"/>	<input type="checkbox"/>	<input type="checkbox"/>	<input type="checkbox"/>	<input type="checkbox"/>	<input type="checkbox"/>	<input type="checkbox"/>	<input type="checkbox"/>	<input type="checkbox"/>	<input type="checkbox"/>
1093 F	<input type="checkbox"/>	<input type="checkbox"/>	<input type="checkbox"/>	<input type="checkbox"/>	<input type="checkbox"/>	<input type="checkbox"/>	-	<input type="checkbox"/>	<input type="checkbox"/>	<input type="checkbox"/>
1094 F	<input type="checkbox"/>	<input type="checkbox"/>	<input type="checkbox"/>	<input type="checkbox"/>	<input type="checkbox"/>	<input type="checkbox"/>	-	<input type="checkbox"/>	<input type="checkbox"/>	<input type="checkbox"/>
1095 F	<input type="checkbox"/> *	<input type="checkbox"/>	<input type="checkbox"/>	<input type="checkbox"/>	<input type="checkbox"/>	<input type="checkbox"/>	-	<input type="checkbox"/>	-	-
1096 F	<input type="checkbox"/> *	<input type="checkbox"/>	<input type="checkbox"/>	<input type="checkbox"/>	<input type="checkbox"/>	<input type="checkbox"/>	-	<input type="checkbox"/>	-	-
1097 F	<input type="checkbox"/> *	<input type="checkbox"/>	<input type="checkbox"/>	<input type="checkbox"/>	<input type="checkbox"/>	<input type="checkbox"/>	-	<input type="checkbox"/>	-	-

Tutti gli accessori, escluso il coperchio, devono essere contemporaneamente richiesti all'ordine dei contenitori. = su richiesta
* Termoformati



Agricoltura

Agribox Gran Volume

Robusto ed elastico. Il suo migliore sfruttamento dello spazio garantisce una maggiore economia di esercizio.

È la soluzione articolata ai problemi di organizzazione dei magazzini frigoriferi e permette una maggiore economia di esercizio nelle fasi di raccolta di trasporto e di stoccaggio dei prodotti ortofrutticoli.

La serie " Gran Volume", realizzata con pareti convesse che ne aumentano il volume utile, è composta da tre dimensioni di base con diverse altezze che permettono lo sfruttamento ottimale degli spazi a terra e di quelli verticali.

La struttura monoblocco realizzata con tecnologia avanzata è portante; le colonne angolari e centrali scatolate ed il fondo alveolare danno la massima garanzia di robustezza ed elasticità, proprietà queste che gli conferiscono elevata resistenza all'impilamento.

Nelle versioni 1076 F e 1085, 1176 e 1185 permette un'economia nel trasporto e stoccaggio dei vuoti, potendo imballare 3 contenitori nel volume di 2.



1063 F forato



Dimensioni esterne (mm)	con piedi	1200x1100x630
	con traverse	1200x1100x650
Dimensioni interne (mm)		1110x1010x475
Capacità (litri)	560	Portata unitaria (Kg)** 530
Peso (Kg)*	4 piedi	37
	2 traverse	40
	3 traverse	43
	Portata statica (Kg)**	4800
	Pezzi impilabili n.**	8
Colore standard	verde	

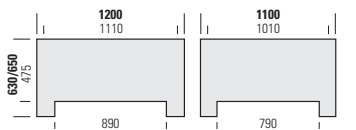

1076 F forato



Dimensioni esterne (mm)	con piedi	1200x1100x760
	con traverse	1200x1100x780
Dimensioni interne (mm)		1110x1010x605
Capacità (litri)	720	Portata unitaria (Kg)** 530
Peso (Kg)*	4 piedi	41
	2 traverse	44
	3 traverse	47
	Portata statica (Kg)**	4800
	Pezzi impilabili n.**	8
Colore standard	verde	



1085 F forato



Dimensioni esterne (mm)	con piedi	1200x1100x850
	con traverse	1200x1100x870
Dimensioni interne (mm)		1110x1010x695
Capacità (litri)	830	Portata unitaria (Kg)** 530
Peso (Kg)*	4 piedi	44
	2 traverse	47
	3 traverse	50
	Portata statica (Kg)**	4800
	Pezzi impilabili n.**	8
Colore standard	verde	

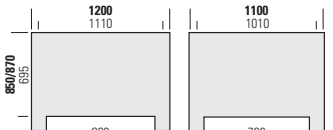

1163 F forato



Dimensioni esterne (mm)	con piedi	1200x1000x630
	con traverse	1200x1000x650
Dimensioni interne (mm)		1120x920x475
Capacità (litri)	520	Portata unitaria (Kg)** 510
Peso (Kg)*	4 piedi	33
	2 traverse	36
	3 traverse	39
	Portata statica (Kg)**	4800
	Pezzi impilabili n.**	8
Colore standard	verde	

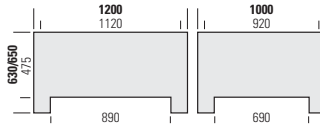

1176 F forato



Dimensioni esterne (mm)	con piedi	1200x1000x760
	con traverse	1200x1000x780
Dimensioni interne (mm)		1120x920x605
Capacità (litri)	680	Portata unitaria (Kg)** 510
Peso (Kg)*	4 piedi	37
	2 traverse	40
	3 traverse	43
	Portata statica (Kg)**	4800
	Pezzi impilabili n.**	8
Colore standard	verde	



1176 FA con ribalta



Dimensioni esterne (mm)	con piedi	1200x1000x760
	con traverse	1200x1000x780
Dimensioni interne (mm)		1120x920x605
Capacità (litri)	680	Portata unitaria (Kg)** 510
Peso (Kg)*	4 piedi	37.5
	2 traverse	40
	3 traverse	43
	Portata statica (Kg)**	4800
	Pezzi impilabili n.**	8
Colore standard	verde	



Materiale: polietilene alta densità (PE-HD). Elevata resistenza agli urti, all'impilamento, agli sbalzi termici, ai raggi ultravioletti. Atossici per usi alimentari. Movimentabili con transpallet, carrello elevatore e con qualsiasi tipo di ribaltatore. Personalizzabili con marchio del cliente.

*Tolleranza dimensionale ± 7 mm - Tolleranza di peso ± 3 %
 ** Test eseguiti in laboratorio a temperatura di 23° C, ai modelli con 3 traverse

Si consiglia di consultare sul sito www.capp-plast.com le **Indicazioni sull'uso e la movimentazione in sicurezza dei contenitori Capp Plast**. L'osservanza di queste regole preferisce ai contenitori Capp Plast un impiego razionale, sicuro e una conseguente maggiore durata nel tempo.

Nelle versioni 1076 F, 1085 F, 1176 F e 1185 F permette un'economia nel trasporto e stoccaggio dei vuoti potendo impaccare 3 contenitori nel volume di 2.

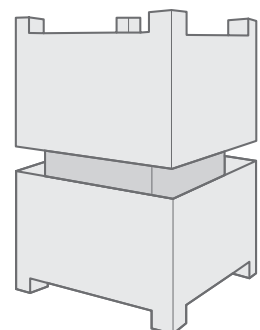

1185 F

forato



Dimensioni esterne (mm) con piedi 1200x1000x850

con traverse 1200x1000x870

Dimensioni interne (mm) 1120x920x695

Capacità (litri) 760 **Portata unitaria (Kg)**** 510

Peso (Kg)* 4 piedi 40 **Portata statica (Kg)**** 4800

2 traverse 43

3 traverse 46 **Pezzi impilabili n.**** 8

Colore standard verde

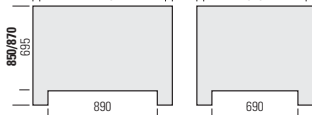

1185 FA

con ribalta



Dimensioni esterne (mm) con piedi 1200x1000x850

con traverse 1200x1000x870

Dimensioni interne (mm) 1120x920x695

Capacità (litri) 760 **Portata unitaria (Kg)**** 510

Peso (Kg)* 4 piedi 40 **Portata statica (Kg)**** 4800

2 traverse 43

3 traverse 46 **Pezzi impilabili n.**** 8

Colore standard verde

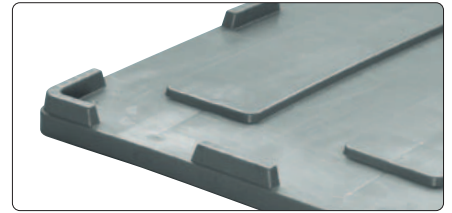
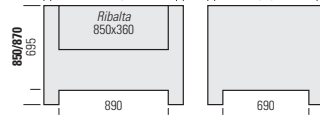

L'ampia ribalta frontale di "Agribox Gran Volume" agevola il prelievo o l'introduzione dei componenti in lavorazione, velocizza il loro stoccaggio o l'alimentazione delle macchine operatrici sulle linee di lavorazione; allineati e sovrapposti sostituiscono le tradizionali scaffalature. È anche un pratico e funzionale supporto espositivo per i prodotti di largo consumo destinati alla vendita nei centri della grande distribuzione.

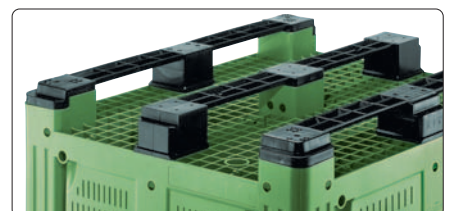
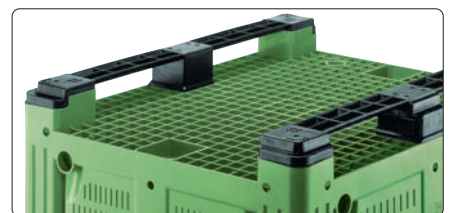



1263 F forato



Dimensioni esterne (mm)	con piedi	1200x1200x630
	con traverse	1200x1200x650
Dimensioni interne (mm)		1110x1110x475
Capacità (litri)	610	Portata unitaria (Kg)** 530
Peso (kg)*	4 piedi	38.5
	2 traverse	41.5
	3 traverse	44.5
		Portata statica (Kg)** 4800
		Pezzi impilabili n.** 8
Colore standard		verde



1276 F forato



Dimensioni esterne (mm)	con piedi	1200x1200x760
	con traverse	1200x1200x780
Dimensioni interne (mm)		1110x1110x605
Capacità (litri)	780	Portata unitaria (Kg)** 550
Peso (kg)*	4 piedi	43
	2 traverse	46
	3 traverse	49
		Portata statica (Kg)** 4800
		Pezzi impilabili n.** 8
Colore standard		verde



1285 F forato



Dimensioni esterne (mm)	con piedi	1200x1200x850
	con traverse	1200x1200x870
Dimensioni interne (mm)		1110x1110x695
Capacità (litri)	900	Portata unitaria (Kg)** 570
Peso (kg)*	4 piedi	45.5
	2 traverse	48.5
	3 traverse	51.5
		Portata statica (Kg)** 4800
		Pezzi impilabili n.** 8
Colore standard		verde

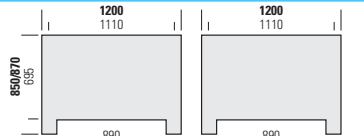

Esempi di capacità in kg

	1063 F	1076 F	1085 F	1163 F	1176 F	1185 F	1263 F	1276 F	1285 F
Arance	310	390	450	290	370	420	330	430	500
Carote	340	430	500	320	410	470	370	480	550
Cipolle	310	390	450	290	370	420	330	430	500
Cocomeri	260	320	370	240	310	350	280	360	420
Kiwi	310	390	450	290	370	420	330	430	500
Mele	260	320	370	240	310	350	280	360	420
Meloni	310	390	450	290	370	420	330	430	500
Olive	350	450	520	330	430	480	380	490	570
Patate	360	460	530	340	440	500	400	510	590
Pere	310	390	450	290	370	420	330	430	500
Pesche	310	390	450	290	370	420	330	430	500
Pomodori	360	460	530	340	440	500	400	510	590
Radicchio	160	200	230	150	190	220	170	225	260

Accessori



	Coperchi	Marchio a rilievo	Marchio a caldo	Portacartellino fisso	Portacartellino fissabile a scatto	Portacartellino adesivo	Portaetichette estraibile	Ruote angolari in poliuretano Ø 125 mm	Ruote centrali in poliuretano Ø 125 mm	2 traverse lato lungo o lato corto	3 traverse lato lungo
1063 F	<input type="checkbox"/>	<input type="checkbox"/>	<input type="checkbox"/>	<input type="checkbox"/>	<input type="checkbox"/>	<input type="checkbox"/>	<input type="checkbox"/>	<input type="checkbox"/>	-	<input type="checkbox"/>	<input type="checkbox"/>
1076 F	<input type="checkbox"/>	<input type="checkbox"/>	<input type="checkbox"/>	<input type="checkbox"/>	<input type="checkbox"/>	<input type="checkbox"/>	<input type="checkbox"/>	<input type="checkbox"/>	-	<input type="checkbox"/>	<input type="checkbox"/>
1085 F	<input type="checkbox"/>	<input type="checkbox"/>	<input type="checkbox"/>	<input type="checkbox"/>	<input type="checkbox"/>	<input type="checkbox"/>	<input type="checkbox"/>	<input type="checkbox"/>	-	<input type="checkbox"/>	<input type="checkbox"/>
1163 F	<input type="checkbox"/>	<input type="checkbox"/>	<input type="checkbox"/>	<input type="checkbox"/>	<input type="checkbox"/>	<input type="checkbox"/>	<input type="checkbox"/>	<input type="checkbox"/>	<input type="checkbox"/>	<input type="checkbox"/>	<input type="checkbox"/>
1176 F/FA	<input type="checkbox"/>	<input type="checkbox"/>	<input type="checkbox"/>	<input type="checkbox"/>	<input type="checkbox"/>	<input type="checkbox"/>	<input type="checkbox"/>	<input type="checkbox"/>	<input type="checkbox"/>	<input type="checkbox"/>	<input type="checkbox"/>
1185 F/FA	<input type="checkbox"/>	<input type="checkbox"/>	<input type="checkbox"/>	<input type="checkbox"/>	<input type="checkbox"/>	<input type="checkbox"/>	<input type="checkbox"/>	<input type="checkbox"/>	<input type="checkbox"/>	<input type="checkbox"/>	<input type="checkbox"/>
1263 F	<input type="checkbox"/>	<input type="checkbox"/>	<input type="checkbox"/>	<input type="checkbox"/>	<input type="checkbox"/>	<input type="checkbox"/>	<input type="checkbox"/>	<input type="checkbox"/>	-	<input type="checkbox"/>	<input type="checkbox"/>
1276 F	<input type="checkbox"/>	<input type="checkbox"/>	<input type="checkbox"/>	<input type="checkbox"/>	<input type="checkbox"/>	<input type="checkbox"/>	<input type="checkbox"/>	<input type="checkbox"/>	-	<input type="checkbox"/>	<input type="checkbox"/>
1285 F	<input type="checkbox"/>	<input type="checkbox"/>	<input type="checkbox"/>	<input type="checkbox"/>	<input type="checkbox"/>	<input type="checkbox"/>	<input type="checkbox"/>	<input type="checkbox"/>	-	<input type="checkbox"/>	<input type="checkbox"/>

Di serie: spazio per applicazione codice a barre.

Tutti gli accessori, escluso il coperchio, devono essere contemporaneamente richiesti all'ordine dei contenitori.

= su richiesta



Agricoltura

Enobox

Leggero e facilmente movimentabile, funzionalizza l'uso della manodopera nel vigneto e riduce il rischio di ossidazione.

Movimentabile nei vigneti con un semplice elevatore idraulico applicabile sui trattori o nei centri di raccolta e nelle cantine con un carrello elevatore. Consente il risparmio di manodopera rispetto ai sistemi tradizionali.

Le sue pareti forate consentono di conseguire una sensibile riduzione del rischio di ossidazione e di acidità volatile rispetto al sistema di raccolta alla rinfusa.

Il fondo chiuso evita la dispersione del mosto. I piedi modellati consentono un facile impilamento dando la possibilità di stoccare bottiglie coricate e in piedi. Stabilità dimensionale e di peso.



1089 P forato con fondo chiuso



Dimensioni esterne (mm)	con piedi	1200x800x760
	con traverse	1200x800x780
Dimensioni interne (mm)		1110x710x600
Capacità (litri)	470	Portata unitaria (Kg)** 470
Peso (Kg)*	4 piedi	30.5
	2 traverse	34
	3 traverse	37
	Portata statica (Kg)**	4300
	Pezzi impilabili n.**	8
Colore standard		grigio

1090 P forato con fondo chiuso



Dimensioni esterne (mm)	con piedi	1200x800x580
	con traverse	1200x800x600
Dimensioni interne (mm)		1110x710x420
Capacità (litri)	330	Portata unitaria (Kg)** 470
Peso (Kg)*	4 piedi	26.5
	2 traverse	31
	3 traverse	34
	Portata statica (Kg)**	4300
	Pezzi impilabili n.**	8
Colore standard		grigio

1091 P forato con fondo chiuso



Dimensioni esterne (mm)	con piedi	1200x1000x760
	con traverse	1200x1000x780
Dimensioni interne (mm)		1110x910x605
Capacità (litri)	610	Portata unitaria (Kg)** 510
Peso (Kg)*	4 piedi	36.5
	2 traverse	40
	3 traverse	43
	Portata statica (Kg)**	4800
	Pezzi impilabili n.**	8
Colore standard		grigio

1092 P forato con fondo chiuso



Dimensioni esterne (mm)	con piedi	1200x1000x580
	con traverse	1200x1000x600
Dimensioni interne (mm)		1110x910x425
Capacità (litri)	430	Portata unitaria (Kg)** 510
Peso (Kg)*	4 piedi	31
	2 traverse	34
	3 traverse	37
	Portata statica (Kg)**	4800
	Pezzi impilabili n.**	8
Colore standard		grigio

1093 P forato con fondo chiuso



Dimensioni esterne (mm)	con piedi	1200x1100x760
	con traverse	1200x1100x780
Dimensioni interne (mm)		1110x1010x605
Capacità (litri)	680	Portata unitaria (Kg)** 530
Peso (Kg)*	4 piedi	36
	2 traverse	39
	3 traverse	42
	Portata statica (Kg)**	4800
	Pezzi impilabili n.**	8
Colore standard		grigio

1094 P forato con fondo chiuso



Dimensioni esterne (mm)	con piedi	1200x1100x580
	con traverse	1200x1100x600
Dimensioni interne (mm)		1110x1010x425
Capacità (litri)	480	Portata unitaria (Kg)** 530
Peso (Kg)*	4 piedi	30
	2 traverse	33
	3 traverse	36
	Portata statica (Kg)**	4800
	Pezzi impilabili n.**	8
Colore standard		grigio

Materiale: polietilene alta densità (PE-HD).
Elevata resistenza agli urti, all'impilamento, agli sbalzi termici, ai raggi ultravioletti.
Atossici per usi alimentari.
Movimentabili con transpallet, carrello elevatore e con qualsiasi tipo di ribaltatore.
Personalizzabili con marchio del cliente.

Tutti i modelli Enobox, all'infuori del 1096 P, vengono prodotti su richiesta, su quantitativo minimo di 500 pezzi.

*Tolleranza dimensionale ± 7 mm - Tolleranza di peso ± 3 %
** Test eseguiti in laboratorio a temperatura di 23° C, ai modelli con 3 traverse

Si consiglia di consultare sul sito www.capp-plast.com le **Indicazioni sull'uso e la movimentazione in sicurezza dei contenitori Capp Plast**. L'osservanza di queste regole preferisce ai contenitori Capp Plast un impiego razionale, sicuro e una conseguente maggiore durata nel tempo.

Nelle versioni 1091 P e 1093 P permette un'economia nel trasporto e stoccaggio dei vuoti potendo impaccare 3 contenitori nel volume di 2.

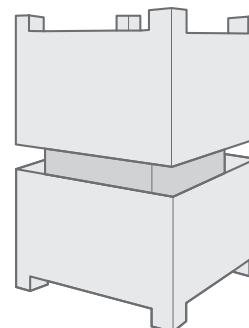

1095 P forato con fondo chiuso



Dimensioni esterne (mm)	con piedi	1130x1130x760
	con traverse	1130x1130x780

Dimensioni interne (mm)	1040x1040x605
--------------------------------	---------------

Capacità (litri)	660	Portata unitaria (Kg)**	520
-------------------------	-----	--------------------------------	-----

Peso (kg)*	4 piedi	35.5	Portata statica (Kg)**	4800
-------------------	---------	------	-------------------------------	------

	2 traverse	38.5		
--	------------	------	--	--

	3 traverse	-	Pezzi impilabili n.**	8
--	------------	---	------------------------------	---

Colore standard grigio

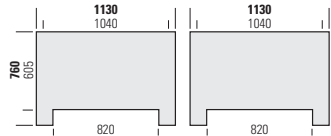

1096 P forato con fondo chiuso



Dimensioni esterne (mm)	con piedi	1130x1130x580
	con traverse	1130x1130x600

Dimensioni interne (mm)	1040x1040x425
--------------------------------	---------------

Capacità (litri)	460	Portata unitaria (Kg)**	520
-------------------------	-----	--------------------------------	-----

Peso (kg)*	4 piedi	29	Portata statica (Kg)**	4800
-------------------	---------	----	-------------------------------	------

	2 traverse	32		
--	------------	----	--	--

	3 traverse	-	Pezzi impilabili n.**	8
--	------------	---	------------------------------	---

Colore standard grigio

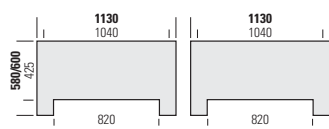

1097 P forato con fondo chiuso



Dimensioni esterne (mm)	con piedi	1130x1130x630
	con traverse	1130x1130x650

Dimensioni interne (mm)	1040x1040x475
--------------------------------	---------------

Capacità (litri)	510	Portata unitaria (Kg)**	520
-------------------------	-----	--------------------------------	-----

Peso (kg)*	4 piedi	30.5	Portata statica (Kg)**	4800
-------------------	---------	------	-------------------------------	------

	2 traverse	33.5		
--	------------	------	--	--

	3 traverse	-	Pezzi impilabili n.**	8
--	------------	---	------------------------------	---

Colore standard grigio

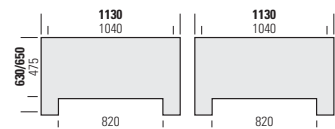

Tutti i modelli Enobox, all'infuori del 1096 P, vengono prodotti su richiesta, su quantitativo minimo di 500 pezzi.

*Tolleranza dimensionale ± 7 mm - Tolleranza di peso ± 3 %
 ** Test eseguiti in laboratorio a temperatura di 23° C, ai modelli con 3 traverse

1185 P forato con fondo chiuso



Dimensioni esterne (mm)	con piedi	1200x1000x850
	con traverse	1200x1000x870
Dimensioni interne (mm)		1120x920x695
Capacità (litri)	760	Portata unitaria (Kg)** 510
Peso (kg)*	4 piedi	40.5
	2 traverse	43.5
	3 traverse	46.5
		Portata statica (Kg)** 4800
		Pezzi impilabili n.** 8
Colore standard	grigio	

1285 P forato con fondo chiuso



Dimensioni esterne (mm)	con piedi	1200x1200x850
	con traverse	1200x1200x870
Dimensioni interne (mm)		1110x1110x695
Capacità (litri)	900	Portata unitaria (Kg)** 570
Peso (kg)*	4 piedi	46
	2 traverse	49
	3 traverse	52
		Portata statica (Kg)** 4800
		Pezzi impilabili n.** 8
Colore standard	grigio	

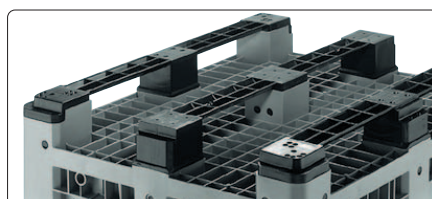
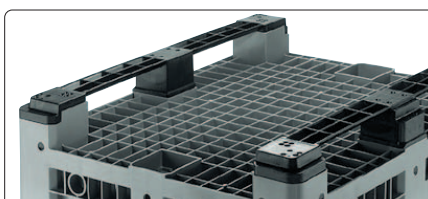
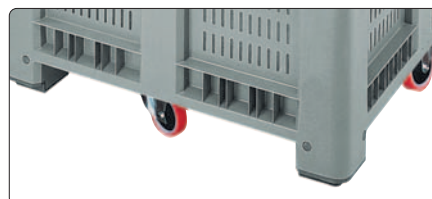
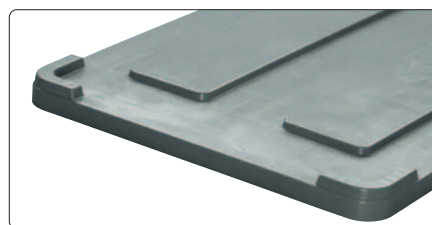

Accessori

Coperchi Marchio a rilievo Marchio a caldo Portacartellino fisso Portacartellino fissabile a scatto Portacartellino adesivo Portaetichette estraibile Ruote angolari in poliuretano Ruote centrali in poliuretano 2 traverse lato lungo 3 traverse lato lungo

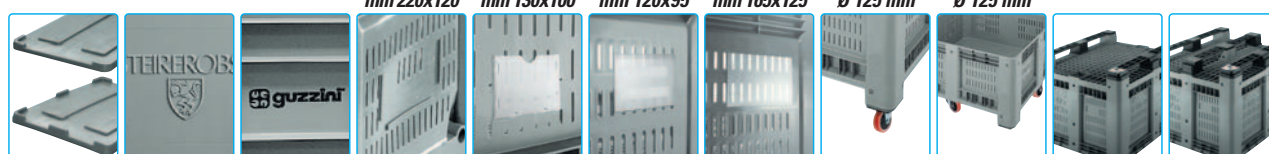

	Coperchi	Marchio a rilievo	Marchio a caldo	Portacartellino fisso	Portacartellino fissabile a scatto	Portacartellino adesivo	Portaetichette estraibile	Ruote angolari in poliuretano	Ruote centrali in poliuretano	2 traverse lato lungo	3 traverse lato lungo
1089 P	<input type="checkbox"/>	<input type="checkbox"/>	<input type="checkbox"/>	-	<input type="checkbox"/>	<input type="checkbox"/>	-	-	<input type="checkbox"/>	<input type="checkbox"/>	<input type="checkbox"/>
1090 P	<input type="checkbox"/>	<input type="checkbox"/>	<input type="checkbox"/>	-	<input type="checkbox"/>	<input type="checkbox"/>	-	-	<input type="checkbox"/>	<input type="checkbox"/>	<input type="checkbox"/>
1091 P	<input type="checkbox"/>	<input type="checkbox"/>	<input type="checkbox"/>	-	<input type="checkbox"/>	<input type="checkbox"/>	-	<input type="checkbox"/>	<input type="checkbox"/>	<input type="checkbox"/>	<input type="checkbox"/>
1092 P	<input type="checkbox"/>	<input type="checkbox"/>	<input type="checkbox"/>	-	<input type="checkbox"/>	<input type="checkbox"/>	-	<input type="checkbox"/>	<input type="checkbox"/>	<input type="checkbox"/>	<input type="checkbox"/>
1093 P	<input type="checkbox"/>	<input type="checkbox"/>	<input type="checkbox"/>	-	<input type="checkbox"/>	<input type="checkbox"/>	-	<input type="checkbox"/>	<input type="checkbox"/>	<input type="checkbox"/>	<input type="checkbox"/>
1094 P	<input type="checkbox"/>	<input type="checkbox"/>	<input type="checkbox"/>	-	<input type="checkbox"/>	<input type="checkbox"/>	-	<input type="checkbox"/>	<input type="checkbox"/>	<input type="checkbox"/>	<input type="checkbox"/>
1095 P	<input type="checkbox"/>	<input type="checkbox"/>	<input type="checkbox"/>	-	<input type="checkbox"/>	<input type="checkbox"/>	-	<input type="checkbox"/>	<input type="checkbox"/>	<input type="checkbox"/>	-
1096 P	<input type="checkbox"/>	<input type="checkbox"/>	<input type="checkbox"/>	-	<input type="checkbox"/>	<input type="checkbox"/>	-	<input type="checkbox"/>	<input type="checkbox"/>	<input type="checkbox"/>	-
1097 P	<input type="checkbox"/>	<input type="checkbox"/>	<input type="checkbox"/>	-	<input type="checkbox"/>	<input type="checkbox"/>	-	<input type="checkbox"/>	<input type="checkbox"/>	<input type="checkbox"/>	-
1185 P	<input type="checkbox"/>	<input type="checkbox"/>	<input type="checkbox"/>	<input type="checkbox"/>	<input type="checkbox"/>	<input type="checkbox"/>	<input type="checkbox"/>	<input type="checkbox"/>	<input type="checkbox"/>	<input type="checkbox"/>	<input type="checkbox"/>
1285 P	<input type="checkbox"/>	<input type="checkbox"/>	<input type="checkbox"/>	<input type="checkbox"/>	<input type="checkbox"/>	<input type="checkbox"/>	<input type="checkbox"/>	<input type="checkbox"/>	-	<input type="checkbox"/>	<input type="checkbox"/>

Tutti gli accessori, escluso il coperchio, devono essere contemporaneamente richiesti all'ordine dei contenitori.
 * Termoformati

= su richiesta



La società si riserva il diritto di modificare in qualsiasi momento le caratteristiche dei prodotti presenti in questa pubblicazione.

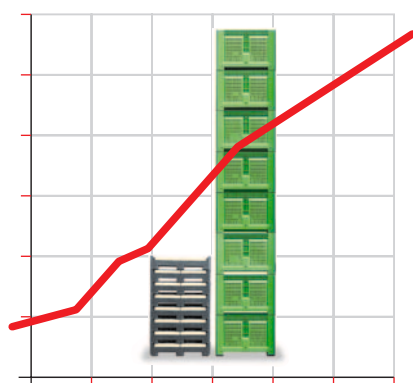

CAPP[®]
plast
industria materie plastiche
Divisione Contenitori e Pallets

Edizione 2006

Progetto grafico:
Studio Emo Risaliti

Foto:
Michele Burchi / Grog
AIDA Multimedia
Paolo Gramigni
Capp Plast

Stampa:
Nuova Zincografica Fiorentina